

# INSPIRON™

## GHID DE CONFIGURARE





# **INSPIRON™**

## **GHID DE CONFIGURARE**

Model de reglementare: Seria P10F

Tip de reglementare: P10F001, P10F002

# Note, atenționări și avertismente

 **NOTĂ:** O NOTĂ indică informații importante care vă ajută să optimizați utilizarea computerului.

 **ATENȚIONARE:** O ATENȚIONARE indică un pericol potențial de deteriorare a echipamentului hardware sau de pierdere de date și vă arată cum să evitați problema.

 **AVERTISMENT:** Un AVERTISMENT indică un pericol potențial de deteriorare a bunurilor, de vătămare corporală sau de deces.

Dacă ați achiziționat un computer Dell™ Seria n, nu se aplică nicio referință din prezentul document la sistemele de operare Microsoft® Windows®.

Acest element include tehnologie de protecție la copiere protejată de brevete din S.U.A. și alte drepturi de proprietate intelectuală ale Rovi Corporation. Sunt interzise dezasamblarea și modificarea.

---

**Informațiile din acest document pot fi modificate fără notificare.**

© 2010 Dell Inc. Toate drepturile rezervate.

Este strict interzisă reproducerea sub orice formă a acestor materiale, fără autorizația scrisă a Dell Inc.

Mărcile comerciale utilizate în acest text: *Dell*, logo-ul *DELL*, *YOURS IS HERE*, *Inspiron*, *Solution Station* și *DellConnect* sunt mărci comerciale ale Dell Inc.; *Intel*, *Pentium* și *Centrino* sunt mărci comerciale înregistrate, iar *Core* este marcă comercială a Intel Corporation în S.U.A. și în alte țări; *Microsoft*, *Windows*, *Windows Vista* și logo-ul butonului de start din *Windows Vista* sunt fie mărci comerciale, fie mărci comerciale înregistrate ale Microsoft Corporation în Statele Unite ale Americii și/sau în alte țări; *AMD*, *AMD Athlon*, *AMD Turion*, *AMD Phenom*, și *ATI Mobility Radeon* sunt mărci comerciale ale Advanced Micro Devices, Inc.; *Blu-ray Disc* este marcă comercială a Blu-ray Disc Association; *Bluetooth* este marcă comercială înregistrată deținută de Bluetooth SIG, Inc. și este utilizată sub licență de Dell.

Alte mărci comerciale și denumiri comerciale pot fi utilizate în acest document pentru referire fie la entitățile care au drepturi asupra mărcilor și denumirilor, fie la produsele acestora. Dell Inc. neagă orice interes de proprietate asupra mărcilor comerciale și denumirilor comerciale, cu excepția celor care îi aparțin.

# Cuprins

## **Configurarea laptopului Inspiron . . . . 5**

Înainte de configurarea computerului . . . 5

Conectarea adaptorului de c.a. . . . . 6

Conectarea cablului de rețea (opțional). . . 7

Apăsăți pe butonul de alimentare. . . . . 8

Configurarea sistemului de operare . . . . 9

Crearea suportului media pentru  
recuperarea sistemului (recomandat) . . . 10

Instalarea cardului SIM (opțional) . . . . 12

Activarea sau dezactivarea caracteristicii  
wireless (opțional) . . . . . 14

Configurarea afișajului wireless (opțional). . . 16

Conectarea la Internet (Opțional). . . . . 18

Instalarea software-ului utilizând  
aplicația Dell Digital Delivery . . . . . 22

## **Utilizarea laptopului Inspiron . . . . . 24**

Vedere a caracteristicilor din partea  
dreaptă. . . . . 24

Vedere a caracteristicilor din partea  
stângă . . . . . 26

Vedere a caracteristicilor din  
partea din spate . . . . . 28

Vedere a caracteristicilor din  
partea din față . . . . . 29

Indicatori și lumini de stare. . . . . 30

Caracteristici pentru baza  
computerului și tastatură . . . . . 32

Gesturi pentru touch pad . . . . . 34

Taste de control multimedia . . . . . 36

Utilizarea unității optice . . . . . 38

Caracteristicile ecranului . . . . . 40

Înlăturarea și remontarea bateriei . . . . . 42

Caracteristici software . . . . . 44

Dell DataSafe Online Backup (Copie  
de rezervă online Dell DataSafe). . . . . 45

Dell Dock (Bara de andocare Dell). . . . . 46

## Cuprins

### **Rezolvarea problemelor. . . . . 48**

Coduri sonore. . . . .	48
Probleme de rețea . . . . .	49
Probleme de alimentare. . . . .	50
Problemele de memorie . . . . .	51
Blocări și probleme de software. . . . .	52

### **Utilizarea instrumentelor de asistență. . . . . 55**

Centrul de asistență Dell . . . . .	55
My Dell Downloads (Descărcările mele Dell). . . . .	57
Mesaje de sistem. . . . .	58
Hardware Troubleshooter (Depanator hardware). . . . .	60
Dell Diagnostics . . . . .	61

### **Restabilirea sistemului de operare . . . 66**

System Restore (Restabilire sistem) . . .	68
Dell DataSafe Local Backup (Copie de rezervă locală Dell DataSafe) . . . . .	69
System Recovery Media (Suport media pentru recuperarea sistemului) . . . . .	73

Dell Factory Image Restore (Restabilire imagine de sistem Dell) . . . . .	74
---	----

### **Obținerea ajutorului . . . . . 77**

Asistență tehnică și serviciu clienți. . . . .	78
DellConnect™ . . . . .	79
Servicii online . . . . .	79
Serviciu automat stare comandă . . . . .	80
Informații produs . . . . .	81
Returnarea pentru reparații a produselor în garanție sau pentru ramburs . . . . .	81
Înainte să apelezi . . . . .	83
Cum se poate contacta Dell. . . . .	85

### **Găsirea mai multor informații și resurse. . . . . 86**

### **Specificații. . . . . 89**

### **Anexă. . . . . 97**

Informații pentru NOM sau Standardul Oficial Mexican (Numai pentru Mexic). . .	97
--	----

### **Index . . . . . 99**

# Configurarea laptopului Inspiron

Această secțiune conține informații despre configurarea laptopului Inspiron.

## Înainte de configurarea computerului

Înainte de poziționarea computerului, asigurați-vă că dispuneți de acces ușor la o sursă de alimentare, de ventilație adecvată și de o suprafață orizontală pe care să amplasați computerul.

Restricționarea fluxului de aer în jurul laptopului Inspiron poate cauza supraîncălzirea acestuia. Pentru a preveni supraîncălzirea, asigurați-vă că lăsați minim 10,2 cm (4 inchi) în spatele computerului și cel puțin 5,1 cm (2 inchi) pe toate celelalte părți. Nu amplasați niciodată computerul într-un spațiu închis, cum ar fi un dulap sau un sertar, când acesta este alimentat.

 **AVERTISMENT:** Nu blocați, nu forțați obiecte înăuntru și nu permiteți acumularea prafului în orificiile de ventilație. Nu plasați computerul Dell™ într-un mediu neaerisit, cum ar fi un geamantan închis, când acesta este alimentat. Blocarea aerisirii poate cauza defectarea computerului sau poate provoca incendii. Computerul pornește ventilatorul atunci când se încălzește. Zgomotul ventilatorului este normal și nu indică o problemă a ventilatorului sau a computerului.

 **ATENȚIONARE:** Amplasarea sau depozitarea obiectelor grele sau ascuțite pe computer poate cauza deteriorarea permanentă a acestuia.

## Conectarea adaptorului de c.a.

Conectați adaptorul de c.a. la computer, apoi la o sursă electrică sau la un dispozitiv de protecție la supratensiune.

**⚠️ AVERTISMENT: Adaptorul de c.a. poate fi conectat la diferite surse electrice din întreaga lume. Cu toate acestea, conectorii și cablurile de alimentare variază de la o țară la alta. Utilizarea unui cablu incompatibil sau conectarea neadecvată a acestuia la cablul de alimentare multiplă sau la sursa electrică poate cauza incendii sau deteriorarea permanentă a computerului.**

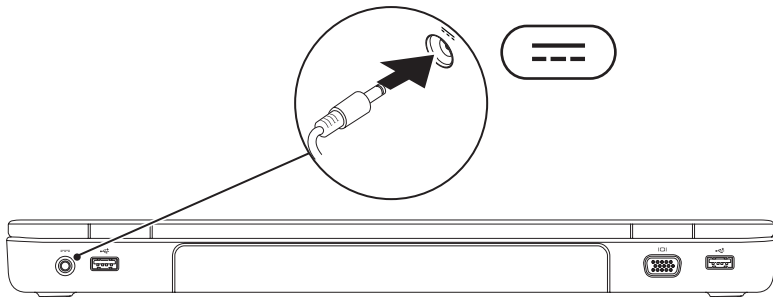



## Conectarea cablului de rețea (opțional)

Pentru a utiliza o conexiune la rețea prin cablu, conectați cablul de rețea.

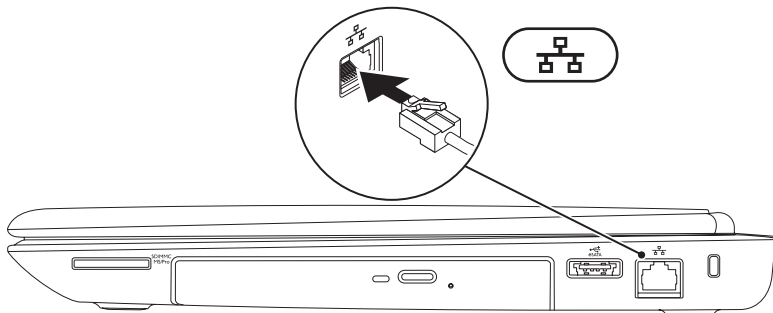

## Apăsați pe butonul de alimentare

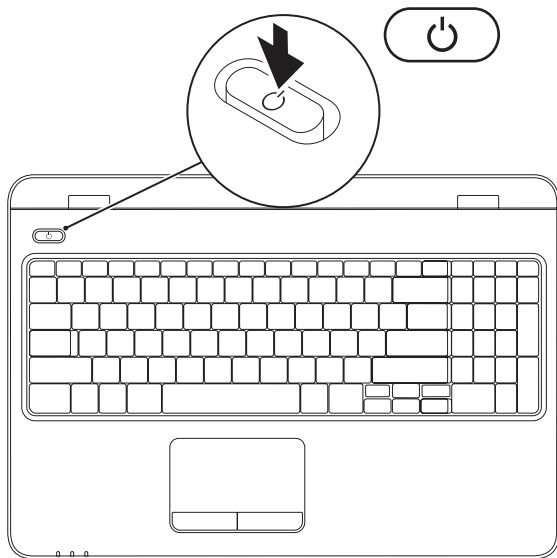



## Configurarea sistemului de operare

Computerul dvs. Dell este preconfigurat pentru sistemul de operare selectat în momentul achiziției.

### Configurarea Microsoft Windows

Pentru a configura Microsoft® Windows® pentru prima dată, urmați instrucțiunile afișate pe ecran. Aceste etape sunt obligatorii și parcurgerea lor poate să dureze mai mult timp. Ecranele de configurare pentru Windows vă vor purta prin mai multe proceduri, inclusiv acceptarea acordurilor de licență, setarea preferințelor și configurarea unei conexiuni la Internet.

 **ATENȚIONARE: Nu întrerupeți procesul de configurare a sistemului de operare. Altfel, computerul poate deveni neutilizabil și va fi necesară reinstalarea sistemului de operare.**

 **NOTĂ:** Pentru o performanță optimă a computerului, este recomandat să descărcați și să instalați cele mai recente variante de BIOS și drivere pentru computerul dvs., disponibile la adresa **support.dell.com**.

 **NOTĂ:** Pentru informații suplimentare privind sistemul de operare și caracteristicile acestuia, accesați **support.dell.com/MyNewDell**.

### Configurarea Ubuntu

Pentru a configura Ubuntu® pentru prima oară, urmați instrucțiunile afișate pe ecran. Pentru mai multe informații specifice ale sistemului de operare, consultați documentația Ubuntu.

## Crearea suportului media pentru recuperarea sistemului (recomandat)

 **NOTĂ:** Se recomandă crearea unui suport media pentru recuperarea sistemului, imediat după configurarea Microsoft Windows.



Suportul media pentru recuperarea sistemului poate fi utilizat pentru a readuce computerul în starea de funcționare în care se afla atunci când l-ați cumpărat, cu păstrarea fișierelor de date (fără a fi necesar discul *Operating System (Sistem de operare)*). Puteți utiliza suportul media pentru recuperarea sistemului în cazul în care modificări ale echipamentului hardware, ale software-ului, ale driverelor sau ale altor setări de sistem au lăsat computerul într-o stare de funcționare nedorită.

La crearea suportului media pentru recuperarea sistemului vă vor fi necesare următoarele:

- Dell DataSafe Local Backup (Copie de rezervă locală Dell DataSafe)
- Cheie USB cu o capacitate minimă de 8 GO sau un DVD-R/DVD+ R/Blu-ray Disc™

 **NOTĂ:** Dell DataSafe Local Backup (Copie de rezervă locală Dell DataSafe) nu acceptă discuri re-inscripționabile.

Pentru a crea un suport media pentru recuperarea sistemului:

1. Asigurați-vă că adaptorul de c.a. este conectat (consultați „Conectarea adaptorului de c.a.” la pagina 6).
  2. Introduceți discul sau cheia USB în computer.
  3. Faceți clic pe **Start**  → **Programs (Programe)** → **Dell DataSafe Local Backup (Copie de rezervă locală Dell DataSafe)**.
  4. Faceți clic pe **Create Recovery Media (Creare suport media pentru recuperare)**.
  5. Urmați instrucțiunile afișate pe ecran.
-  **NOTĂ:** Pentru informații privind utilizarea suportului media pentru recuperarea sistemului, consultați „Suport media pentru recuperarea sistemului”, la pagina 73.

## Instalarea cardului SIM (opțional)

 **ATENȚIONARE:** Nu introduceți un card SIM în slotul pentru carduri SIM, dacă nu ați achiziționat un computer cu o placă de bandă largă mobilă. Dacă faceți acest lucru, computerul se poate deteriora și veți avea nevoie de un tehnician de service pentru a repara computerul. Verificați pe factura primită dacă ați achiziționat o placă de bandă largă mobilă.

 **NOTĂ:** Instalarea unui card SIM nu este necesară dacă utilizați un card EVDO pentru a accesa Internetul.

Instalarea pe computer a unui Modul de identitate abonat (SIM) vă permite să vă conectați la Internet. Pentru a accesa Internetul, trebuie să fiți în zona de acoperire a rețelei furnizorului de servicii mobile.

Pentru a instala cardul SIM:

1. Opriți computerul.
2. Înlăturați bateria (consultați „Înlăturarea și remontarea bateriei” la pagina 42).
3. În compartimentul bateriei, glisați cardul SIM în slotul pentru carduri SIM.
4. Remontați bateria (consultați „Înlăturarea și remontarea bateriei” la pagina 42).
5. Porniți computerul.

Pentru a înlătura cardul SIM, apăsați și scoateți-l.

## Configurarea laptopului Inspiron

- 1** compartiment baterie
- 2** Card SIM
- 3** Slot card SIM

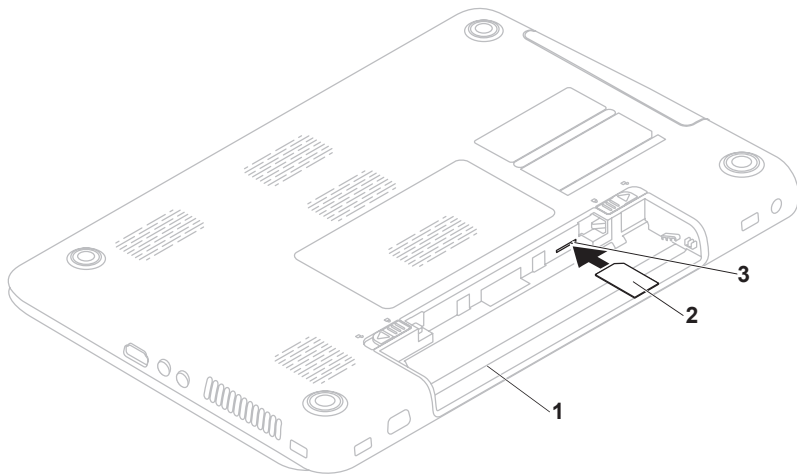

## Activarea sau dezactivarea caracteristicii wireless (opțional)

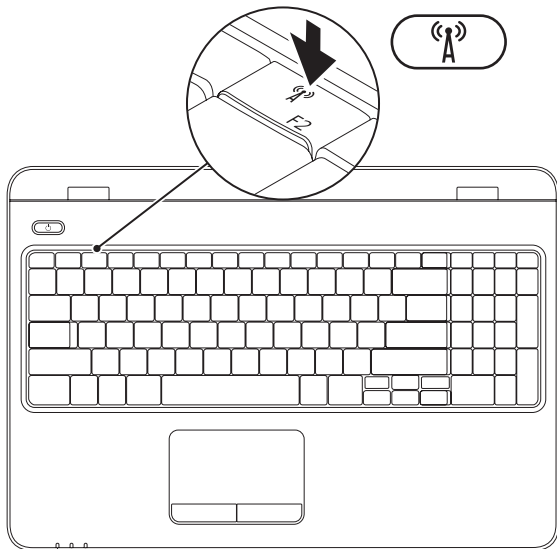



**NOTĂ:** Caracteristica wireless este disponibilă pe computer doar dacă ați comandat un card WLAN în momentul achiziției. Pentru informații suplimentare legate de tipul de card de memorie acceptat de computerul dvs., consultați „Specificații” la pagina 89.

### Pentru a activa caracteristica wireless:

1. Computerul trebuie să fie pornit.
2. Apăsați pe tasta caracteristicii wireless  de pe rândul tastelor funcționale a tastaturii. Pe ecran va fi afișată o confirmare a selecției dvs.

Wireless activat

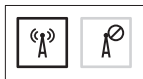

Wireless dezactivat



### Pentru a dezactiva caracteristica wireless:

Apăsați din nou pe tasta caracteristicii wireless  de pe rândul tastelor funcționale a tastaturii, pentru a dezactiva toate dispozitivele radio.

**NOTĂ:** Tasta pentru caracteristica wireless vă permite să dezactivați rapid toate dispozitivele radio wireless (Wi-Fi și Bluetooth®) de pe computer, cum ar fi în cazul în care vi se solicită dezactivarea tuturor dispozitivelor radio wireless în timpul unei călătorii cu avionul.

# Configurarea afișajului wireless (opțional)

 **NOTĂ:** Este posibil ca pe anumite computere caracteristica afișajului wireless să nu fie acceptată. Pentru informații privind cerințele hardware și software pentru configurarea afișajului wireless, accesați **www.intel.com**.

Caracteristica afișajului wireless Intel® vă permite să partajați ecranul computerului cu un TV fără a utiliza cabluri. Înainte de a utiliza afișajul wireless, trebuie să conectați la TV un adaptor pentru afișajul wireless.

 **NOTĂ:** Adaptorul de afișaj wireless nu este livrat împreună cu computerul și trebuie să fie achiziționat separat.

În cazul în care computerul dvs. acceptă caracteristica afișajului wireless, pe desktopul Windows va fi disponibilă pictograma Intel® Wireless Display (Afișaj wireless Intel) .

Pentru a configura afișajul wireless:

1. Computerul trebuie să fie pornit.
2. Asigurați-vă că aveți caracteristica wireless activată pe computer (consultați „Activarea sau dezactivarea caracteristicii wireless” la pagina 14).
3. Conectați adaptorul afișajului wireless la TV.
4. Porniți TV-ul.
5. Selectați sursa video corespunzătoare pentru TV, de exemplu, HDMI1, HDMI2 sau S-Video.
6. Faceți clic pe pictograma Intel® Wireless Display (Afișaj wireless)  de pe desktop.  
Se afișează fereastra **Intel® Wireless Display (Afișaj wireless)**.
7. Selectați **Scan for available displays (Scanare afișaje disponibile)**.

8. Din lista **Detected wireless displays (Afișaje wireless detectate)**, selectați adaptorul afișajului wireless.
9. Introduceți codul de securitate afișat pe TV.

Pentru a activa afișajul wireless:

1. Faceți clic pe pictograma Intel® Wireless Display (Afișaj wireless)  de pe desktop.  
Se afișează fereastra **Intel® Wireless Display (Afișaj wireless)**.
2. Selectați **Connect to Existing Adapter (Conectare la adaptorul existent)**.

 **NOTĂ:** În cazul în care asociați computerul cu un dispozitiv Bluetooth, este posibil ca afișajul wireless să se deconecteze. Pentru a restabili afișajul wireless, reconectați-l după ce dispozitivul Bluetooth este asociat.

 **NOTĂ:** Pentru a descărca și instala cel mai recent driver pentru „Intel Wireless Display Connection Manager” („Manager de conexiune a afișajului wireless Intel”), accesați **[support.dell.com/support/downloads](http://support.dell.com/support/downloads)**.

 **NOTĂ:** Pentru informații suplimentare privind afișajul wireless, consultați documentația adaptorului de afișaj wireless.

## Conectarea la Internet (Opțional)

Pentru a vă conecta la Internet, este necesară o conexiune printr-un modem extern sau o conexiune la rețea și un furnizor de servicii Internet (ISP).

În cazul în care comanda dvs. inițială nu include un modem USB sau adaptor WLAN, puteți achiziționa un astfel de dispozitiv de pe site-ul Web Dell la adresa **[www.dell.com](http://www.dell.com)**.

## Configurarea unei conexiuni prin cablu

- Dacă utilizați o conexiune dial-up, conectați cablul telefonic la modemul USB extern opțional și la conectorul de perete al telefonului înainte de a configura conexiunea la Internet.
- Dacă utilizați o conexiune DSL sau prin modem de cablu/satelit, contactați ISP-ul sau serviciul de telefonie celulară pentru instrucțiuni privind configurarea.

Pentru a finaliza configurarea conexiunii prin cablu la Internet, urmați instrucțiunile din „Configurarea conexiunii la Internet” de la pagina 20.

## Configurarea unei conexiuni wireless

 **NOTĂ:** Pentru a configura un router wireless, consultați documentația expeditată împreună cu acesta.

Înainte de a putea utiliza conexiunea wireless la Internet, trebuie să vă conectați la routerul wireless.

Pentru a configura conexiunea la un router wireless:

### *Windows Vista®*

1. Asigurați-vă că modul wireless este activat pe computer (consultați „Activarea sau dezactivarea caracteristicii wireless” la pagina 14).
2. Salvați și închideți toate fișierele deschise și părăsiți toate programele deschise.
3. Faceți clic pe **Start**  → **Connect To (Conectare la)**.
4. Urmați instrucțiunile afișate pe ecran pentru a finaliza configurarea.

### *Windows® 7*

1. Asigurați-vă că modul wireless este activat pe computer (consultați „Activarea sau dezactivarea caracteristicii wireless” la pagina 14).
2. Salvați și închideți toate fișierele deschise și părăsiți toate programele deschise.
3. Faceți clic pe **Start**  → **Control Panel (Panou de control)**.
4. În caseta de căutare, introduceți *network*, apoi faceți clic pe **Network and Sharing Center (Centru rețea și partajare)** → **Connect to a network (Conectare la rețea)**.
5. Urmați instrucțiunile afișate pe ecran pentru a finaliza configurarea.

### Configurarea conexiunii la Internet

Furnizorii ISP și ofertele acestora variază în funcție de țară. Contactați ISP-ul local pentru ofertele disponibile în țara dvs.

Dacă nu vă puteți conecta la Internet, dar v-ați putut conecta în trecut, este posibil ca furnizorul de servicii Internet (ISP) să aibă o disfuncționalitate a serviciului. Contactați furnizorul dvs. ISP pentru a verifica starea serviciului sau încercați să vă conectați din nou mai târziu.

Să aveți pregătite informațiile despre furnizorul dvs. ISP. Dacă nu aveți un ISP, asistentul **Connect to the Internet (Conectare la Internet)** vă poate ajuta să obțineți unul.

Pentru a vă configura conexiunea la Internet:  
*Windows Vista*<sup>®</sup>

1. Salvați și închideți toate fișierele deschise și părăsiți toate programele deschise.

2. Faceți clic pe **Start**  → **Control Panel (Panou de control)**.

3. În caseta de căutare, introduceți `network` și faceți clic pe **Network and Sharing Center (Centru rețea și partajare)** → **Set up a connection or Network (Configurare rețea sau conexiune)** → **Connect to the Internet (Conectare la Internet)**.

Se afișează fereastra **Connect to the Internet (Conectare la Internet)**.

 **NOTĂ:** Dacă nu știți ce tip de conexiune să selectați, faceți clic pe **Help me choose (Ajutor pentru alegere)** sau contactați furnizorul dvs. ISP.

4. Urmăriți instrucțiunile afișate pe ecran și utilizați informațiile de configurare furnizate de furnizorul dvs. ISP pentru a finaliza configurarea.

*Windows® 7*

1. Salvați și închideți toate fișierele deschise și părăsiți toate programele deschise.
2. Faceți clic pe **Start**  → **Control Panel (Panou de control)**.
3. În caseta de căutare, introduceți `network` și faceți clic pe **Network and Sharing Center (Centru rețea și partajare)** → **Set up a new connection or network (Configurare rețea sau conexiune nouă)** → **Connect to the Internet (Conectare la Internet)**.

Se afișează fereastra **Connect to the Internet (Conectare la Internet)**.

-  **NOTĂ:** Dacă nu știți ce tip de conexiune să selectați, faceți clic pe **Help me choose (Ajutor pentru alegere)** sau contactați furnizorul dvs. ISP.

4. Urmăți instrucțiunile afișate pe ecran și utilizați informațiile de configurare furnizate de furnizorul dvs. ISP pentru a finaliza configurarea.

# Instalarea software-ului utilizând aplicația Dell Digital Delivery

 **NOTĂ:** Este posibil ca aplicația Dell Digital Delivery să nu fie disponibilă în toate regiunile.

 **NOTĂ:** Aplicația Dell Digital Delivery este acceptată numai pe sistemele de operare Windows 7.

Este posibil ca anumite programe achiziționate să nu fie preinstalate pe computer. Aplicația Dell Digital Delivery instalată pe computerul dvs. descarcă și instalează software-ul achiziționat și finalizează procesul de configurare.

 **NOTĂ:** Dacă aplicația Dell Digital Delivery nu este instalată pe computerul dvs., o puteți descărca și instala de la [support.dell.com/support/downloads](http://support.dell.com/support/downloads).

Aplicația Dell Digital Delivery se lansează automat când vă conectați la Internet, după prima repornire a computerului. Aplicația identifică automat configurația hardware și descarcă și instalează software-ul pe care l-ați achiziționat.

De asemenea, puteți amâna descărcările pentru un moment ulterior convenabil sau puteți reinstala software-ul. Nu este necesar să creați un suport media de rezervă a software-ului, deoarece acesta poate fi descărcat oricând utilizând aplicația Dell Digital Delivery.

Pentru a lansa aplicația Dell Digital Delivery, faceți clic pe **Start**  → **All Programs (Toate programele)** → **Dell** → **Dell Digital Delivery** sau faceți dublu clic pe pictograma Dell Digital Delivery  din zona de notificări a desktopului dvs.



Pentru a utiliza Dell Digital Delivery:

1. Asigurați-vă că sunteți conectat la Internet (consultați „Conectarea la Internet (opțional)” de la pagina 18).
2. În fereastra Dell Digital Delivery, faceți clic pe **Download Now (Descărcare imediată)**.
3. Urmați instrucțiunile afișate pe ecran.

În majoritatea cazurilor, descărcarea software-ului este finalizată în câteva minute. Durata descărcării variază în funcție de numărul de aplicații achiziționate.



După finalizarea instalării software-ului, aplicația Dell Digital Delivery vă înștiințează și vă solicită închiderea ferestrei aplicației. Software-ul nou instalat poate fi accesat din meniul **Start** .

# Utilizarea laptopului Inspiron

Această secțiune oferă informații despre caracteristicile disponibile pe laptopul Inspiron™.

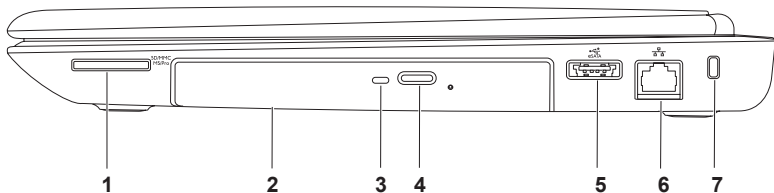
## Vedere a caracteristicilor din partea dreaptă



- 
- 1  **Cititor de carduri media 7-în-1** – Oferă o modalitate rapidă și convenabilă pentru a vizualiza și a partaja fotografii digitale, muzică, conținut video și documente stocate pe carduri de memorie.
- NOTĂ:** Computerul este livrat cu un card fictiv din plastic instalat în slotul pentru card media. Aceste carduri fictive protejează sloturile neutilizate de praf și de alte particule. Păstrați card fictiv pentru a-l utiliza când niciun card media nu este instalat în slot; este posibil ca aceste carduri fictive de la alte computere să nu se potrivească.
- 
- 2 **Unitate optică** – Redă sau înregistrează CD-uri, DVD-uri și discuri Blu-ray. Pentru informații suplimentare, consultați „Utilizarea unității optice”, la pagina 38.
- 
- 3 **Indicator luminos al unității optice** – Luminează intermitent când apăsați butonul de scoatere a unității optice sau când introduceți un disc și acesta este citit.
- 
- 4 **Buton de scoatere a unității optice** – Deschide unitatea optică, atunci când este apăsat.
- 
- 5  **Conector unitate combo eSATA/USB** – Conectează dispozitive de stocare compatibile eSATA (cum ar fi unități de hard disk externe sau unități optice) sau dispozitive USB (cum ar fi un mouse, o tastatură, o imprimantă, o unitate externă sau un player MP3).
- 
- 6  **Conector de rețea** – Conectează computerul la un dispozitiv de rețea sau de bandă largă, dacă utilizați o conexiune prin cablu.
- 
- 7 **Slot pentru cablu de securitate** – Atașează la computer un cablu de securitate disponibil în comerț.
- NOTĂ:** Înaintea achiziționării unui cablu de securitate, asigurați-vă că acesta este compatibil cu slotul cablului de securitate de pe computerul dvs.
-

## Vedere a caracteristicilor din partea stângă

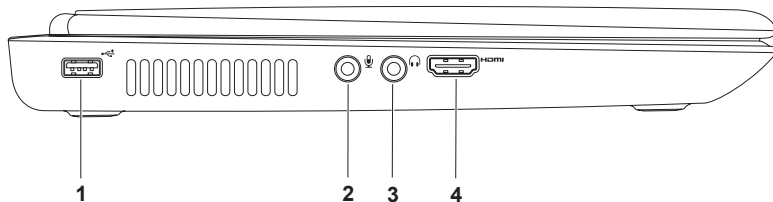

- 
- 1  **Conector USB 2.0** – Conectează dispozitive USB, cum ar fi un mouse, o tastatură, o imprimantă, o unitate externă sau un player MP3.

---

  - 2  **Conector de intrare audio/microfon** – Conectează un microfon sau un semnal de intrare pentru utilizare cu programele audio.

---



  - 3  **Conector de ieșire audio/căști** – Conectează o pereche de căști, un difuzor cu alimentare sau un sistem audio.

---

  - 4  **Conector HDMI** – Conectează un TV atât pentru semnal audio de 5.1, cât și pentru semnal video.  
**NOTĂ:** Atunci când este utilizat pentru un monitor, doar semnalul video este citit.
-

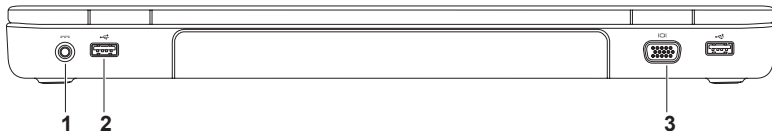



## Vedere a caracteristicilor din partea din spate

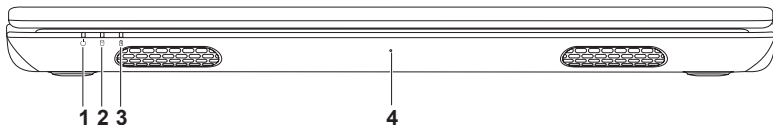

- 
- 1  **Conector pentru adaptor de c.a.** – Conectează adaptorul de c.a. pentru a alimenta computerul și a încărca bateria.
- 
- 2  **Conectori USB 2.0 (2)** – Conectează dispozitive USB, cum ar fi un mouse, o tastatură, o imprimantă, o unitate externă sau un player MP3.
- 
- 3  **Conector VGA** – Conectează un monitor sau un proiector.
-

## Vedere a caracteristicilor din partea din față



- 
- 1  **Indicator luminos de alimentare** – Indică stările alimentării. Pentru informații suplimentare despre indicatorul luminos al alimentării, consultați „Indicatori și lumini de stare”, la pagina 30.
- 
- 2  **Indicatorul luminos de activitate a unității de hard disk** – Se aprinde atunci când computerul citește sau scrie date. O lumină albă continuă indică o activitate a unității de hard disk.
-  **ATENȚIONARE:** Pentru a evita pierderile de date, nu opriți niciodată computerul atunci când indicatorul luminos de activitate al unității de hard disk este aprins.
- 
- 3  **Indicator luminos baterie** – Indică starea de încărcare a bateriei. Pentru informații suplimentare despre indicatorul luminos al bateriei consultați „Indicatori și lumini de stare”, la pagina 30.
- NOTĂ:** Când computerul este alimentat utilizând un adaptor de c.a., bateria se încarcă.
- 
- 4 **Microfon** – Oferă sunet de calitate pentru conferințe video și înregistrare de voce.
-

## Indicatori și lumini de stare

### Indicatorul luminos de stare pentru baterie

	Starea indicatorului luminos	Stările computerului	Nivelul de încărcare a bateriei
<b>Adaptor de c.a.</b>	alb continuu	pornit/inactiv/oprit/ hibernare	<= 98%
	stins	pornit/inactiv/oprit/ hibernare	> 98%
<b>Bateria</b>	galben continuu	pornit/inactiv	<= 10%
	stins	pornit/inactiv/oprit/ hibernare	>10%
		oprit/hibernare	<= 10%

 **NOTĂ:** Când computerul este alimentat utilizând un adaptor de c.a., bateria se încarcă.



**Lumină buton de alimentare/Indicator luminos alimentare** **Starea indicatorului luminos****Stările computerului**

alb continuu

pornit

alb discontinuu

inactiv

stins

oprit/hibernare

 **NOTĂ:** Pentru informații privind problemele de alimentare, consultați „Probleme de alimentare”, la pagina 50.

## Caracteristici pentru baza computerului și tastatură

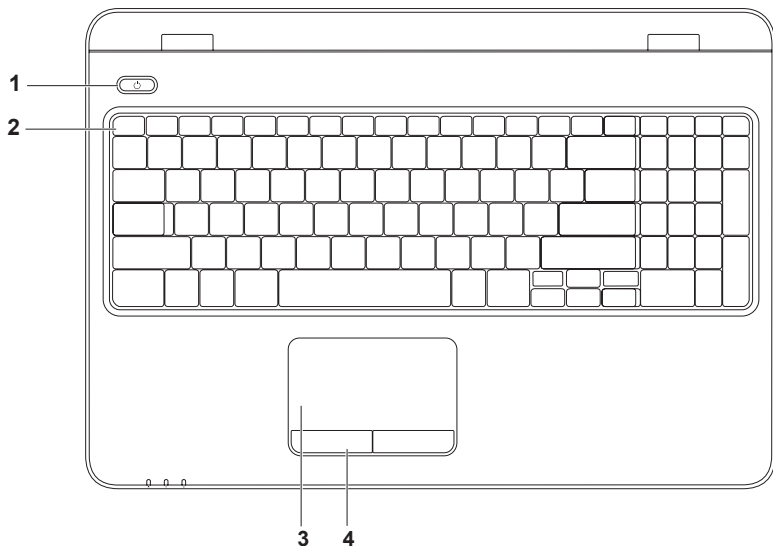

---

**1**  **Buton și indicator de alimentare** – Pornește sau oprește computerul când este apăsat. Lumina butonului indică următoarele stări ale alimentării: Pentru informații suplimentare despre lumina butonului de alimentare, consultați „Indicatori și lumini de stare”, la pagina 30.

---

**2 Rând taste funcționale** – Pe acest rând se găsesc tasta de activare/dezactivare a caracteristicii wireless, tastele de creștere/scădere a luminozității, tastele multimedia și tasta de activare/dezactivare pentru touch pad.

Pentru informații suplimentare despre tastele multimedia, consultați „Taste de control multimedia”, la pagina 36.

---

**3 Touch pad** – Oferă funcționalitatea unui mouse pentru a muta cursorul, pentru a glisa și a muta elementele selectate și pentru a efectua clic-stânga prin atingerea suprafeței.

Touch pad-ul acceptă funcțiile Defilare, Lovire, Panoramară și Rotire . Pentru a modifica setările touch pad-ului, faceți clic dublu pe pictograma **Dell Touch pad** din zona de notificare a desktopului. Pentru mai multe informații, consultați „Gesturi pentru touch pad”, la pagina 34.

**NOTĂ:** Pentru activarea/dezactivarea touch pad-ului, apăsați pe tasta  de pe rândul de taste funcționale al tastaturii.

---

**4 Butoane pentru touch pad (2)** – Furnizează funcții pentru clic stânga și dreapta, asemănătoare celor de la un mouse.

---

## Gesturi pentru touch pad

### Defilare

Permite parcurgerea unui conținut. Funcția de defilare include:

**Defilare verticală automată** – Permite să defilați în sus sau în jos în fereastra activă.

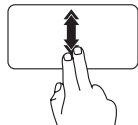

Mișcați repede două degete în sus sau în jos pentru a activa defilarea verticală automată.

Atingeți touch pad-ul pentru a opri defilarea automată.

**Defilare orizontală automată** – Permite să defilați la stânga sau la dreapta în fereastra activă.

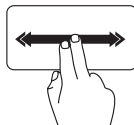

Mișcați repede două degete spre stânga sau spre dreapta pentru a activa defilarea orizontală automată.

Atingeți touch pad-ul pentru a opri defilarea automată.

### Lovire

Permite să răsfoiți conținutul înainte sau înapoi, în funcție de direcția lovirii.

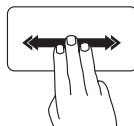

Mișcați trei degete rapid în direcția dorită pentru a răsfoi conținutul din fereastra activă.

## Panoramare

Permite creșterea sau reducerea măririi conținutului ecranului. Funcția de panoramare include:

**Ciupire** – Permite mărirea sau micșorarea prin îndepărtarea sau apropierea a două degete pe touch pad.

Pentru mărire:

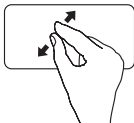

Îndepărtați două degete pentru a mări vizualizarea în fereastra activă.

Pentru micșorare:

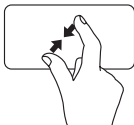

Apropiați două degete pentru a micșora vizualizarea în fereastra activă.

## Rotire

Vă permite să rotiți conținutul activ pe ecran. Caracteristica de rotire include:

**Răsucire** – Vă permite să rotiți conținutul activ utilizând două degete, unul fixat, iar celălalt rotind.



Ținând degetul mare fix, mutați degetul index într-o direcție arcuită către dreapta sau către stânga pentru a roti elementele selectate în sensul acelor de ceasornic sau în sens contrar.

## Taste de control multimedia

Tastele de control multimedia sunt situate pe rândul tastelor funcționale a tastaturii. Pentru a utiliza controalele multimedia, apăsați tasta necesară. Puteți configura tastele de control multimedia ale tastaturii folosind utilitarul **System Setup (Configurare sistem) (BIOS)** sau **Windows Mobility Center (Centru de mobilitate Windows)**.

### Utilitarul System Setup (Configurare sistem) (BIOS)

1. Apăsați <F2> în timpul secvenței POST (Autotest la inițializare) pentru a accesa utilitarul System Setup (Configurare sistem) (BIOS).
2. În **Function Key Behavior (Comportament taste funcționale)**, selectați **Multimedia Key First (Întâi tastă multimedia)** sau **Function Key First (Întâi tastă funcțională)**.

**Multimedia Key First (Întâi tastă multimedia)** – Aceasta este opțiunea implicită. Apăsați orice tastă multimedia pentru efectuarea acțiunii asociate. Pentru o tastă funcțională, apăsați <Fn> + tasta funcțională dorită.

**Function Key First (Întâi tastă funcțională)** – Apăsați orice tastă funcțională pentru efectuarea acțiunii asociate. Pentru tasta multimedia, apăsați <Fn> + tasta multimedia necesară.

 **NOTĂ:** Opțiunea **Multimedia Key First (Mai întâi tasta multimedia)** este activă doar în sistemul de operare.

## Windows Mobility Center (Centru de mobilitate Windows)

1. Apăsați tastele <  ><X> pentru a lansa aplicația Windows Mobility Center (Centru de mobilitate Windows).
2. În **Function Key Row (Rând taste funcționale)**, selectați **Function Key (Tastă funcțională)** sau **Multimedia Key (Tastă multimedia)**.





---

 Dezactivare sunet

---

 Reducere volum sonor

---

 Creșterea volum sonor

---



---

 Redare piesă anterioară sau capitol anterior

---

 Redare sau pauză

---

 Redare piesă următoare sau capitol următor

---

## Utilizarea unității optice

△ **ATENȚIONARE:** Nu apăsați pe sertarul unității optice atunci când îl deschideți sau îl închideți. Păstrați sertarul unității optice închis atunci când nu folosiți unitatea.

△ **ATENȚIONARE:** Nu mișcați computerul în timp ce redați sau înregistrați un disc.

Unitatea optică redă sau înregistrează CD-uri, DVD-uri și discuri Blu-ray. Asigurați-vă că fața imprimată este orientată în sus la amplasarea discurilor în sertarul unității optice.

Pentru a introduce un disc în unitatea optică:

1. Apăsați butonul de scoatere de pe unitatea optică.
2. Trageți sertarul unității optice.
3. Amplasați discul, cu fața etichetată în sus, în centrul sertarului unității optice și forțați-l pe ax.
4. Împingeți ușor sertarul unității optice înapoi în unitate.



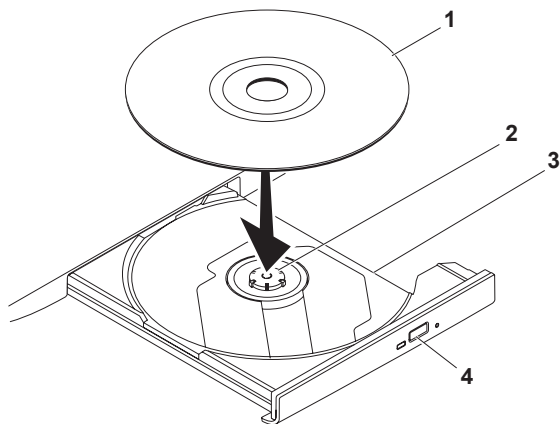

---

1 disc

---

2 ax

---

3 sertar unitate optică

---

4 buton scoatere

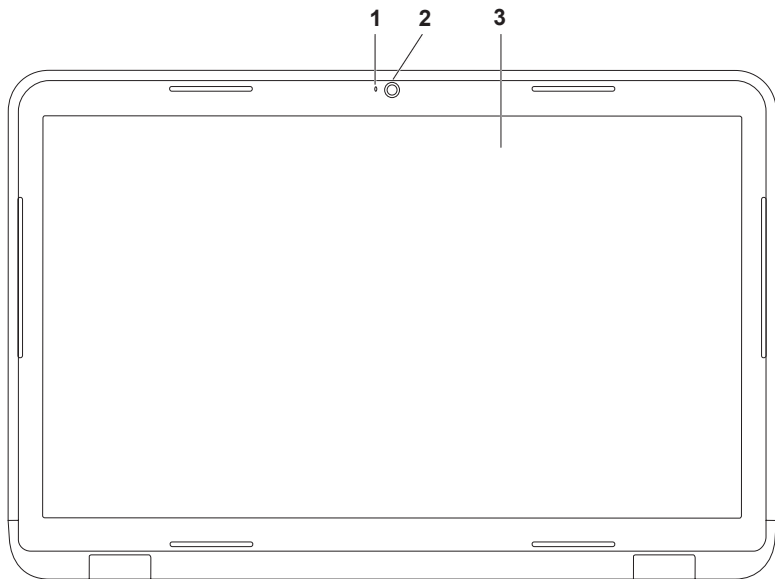

---

## Caracteristicile ecranului



- 
- 1 Indicator luminos cameră** – Se aprinde când camera este activă. O lumină albă continuă indică activitatea camerei.
  - 2 Camera** – Cameră încorporată pentru captură, conferințe și discuții video.
  - 3 Display** – Ecranul poate varia în funcție de selecțiile făcute la achiziționarea computerului. Pentru mai multe informații despre afișaje, consultați *Ghidul tehnologic Dell* de pe unitatea hard disk sau la **[support.dell.com/manuals](http://support.dell.com/manuals)**.
-

## Înlăturarea și remontarea bateriei

-  **AVERTISMENT:** Înainte de a iniția orice procedură indicată în această secțiune, urmați instrucțiunile de siguranță livrate împreună cu computerul.
-  **AVERTISMENT:** Utilizarea unei baterii incompatibile poate crește riscul de incendiu sau de explozie. Acest computer trebuie să utilizeze numai baterii achiziționate de la Dell. Nu utilizați baterii de la alte computere.
-  **AVERTISMENT:** Înainte de a înlătura bateria, opriți computerul și înlăturați cablurile externe (inclusiv adaptorul de c.a.).

Pentru a scoate bateria:

1. Opriți computerul și întoarceți-l cu baza în sus.
2. Glisați dispozitivul de eliberare a bateriei și dispozitivul de blocare a bateriei în poziția deblocat.
3. Glisați și ridicați bateria în afara compartimentului pentru baterie.

Pentru a remonta bateria:

1. Aliniați lamelele bateriei cu sloturile din compartimentul pentru baterie.
2. Glisați bateria în compartimentul pentru baterie până când aceasta se fixează în poziție.
3. Glisați dispozitivul de blocare a bateriei în poziția blocat.

**1** dispozitiv de blocare a bateriei

**2** baterie

**3** dispozitiv de eliberare a bateriei

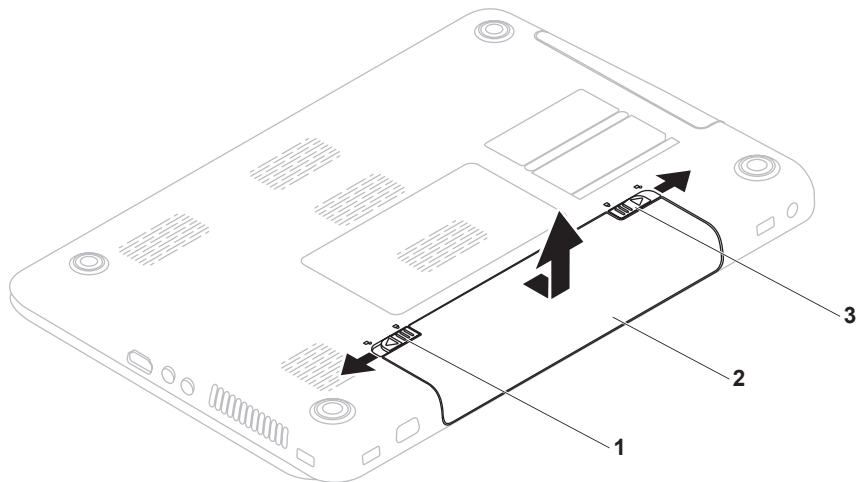

## Caracteristici software

 **NOTĂ:** Pentru mai multe informații despre caracteristicile descrise în această secțiune, consultați *Ghidul tehnologic Dell* disponibil pe unitatea de hard disk sau la adresa [support.dell.com/manuals](http://support.dell.com/manuals).

### Recunoașterea facială FastAccess

Computerul dvs. poate dispune de caracteristica de recunoaștere facială FastAccess. Această caracteristică ajută la menținerea securității computerului Dell prin reținerea trăsăturilor unice ale feței pe care le utilizează la verificarea identității dvs. pentru a furniza automat informațiile de conectare, pe care, în mod normal dvs. le introduceți (cum ar fi pentru conectarea la un cont Windows sau pe site-uri de Web securizate). Pentru mai multe informații, faceți clic pe

**Start**  → **Programs (Programe)** → **FastAccess**.

### Productivitate și comunicare

Puteți utiliza computerul pentru a crea prezentări, broșuri, felicitări, pliante și foi de calcul. Puteți, de asemenea, edita și vizualiza fotografiile și imagini digitale. Consultați comanda de achiziție pentru a informații privind software-ul instalat pe computer.

După conectarea la Internet puteți accesa site-uri Web, configura un cont de e-mail și încărca sau descărca fișiere.

### Divertisment și multimedia

Puteți utiliza computerul pentru a viziona conținut video, pentru jocuri, pentru a crea propriile CD-uri/DVD-uri, pentru a asculta muzică și posturi de radio pe Internet.

Puteți descărca sau copia imagini și fișiere video de pe dispozitivele portabile, cum ar fi camere digitale și telefoane mobile. Aplicațiile opționale de software vă permit să organizați și să creați fișiere de muzică

și video care pot fi înregistrate pe un disc, salvate pe dispozitive portabile, cum ar fi playerele MP3 și dispozitive de divertisment portabile, sau redate și vizualizate direct pe televizoare, proiectoare și echipament „home theater” conectat.

## Dell DataSafe Online Backup (Copie de rezervă online Dell DataSafe)

 **NOTĂ:** Dell DataSafe Online (Copie de rezervă online Dell DataSafe) nu este acceptată de sistemele de operare Linux.

 **NOTĂ:** Pentru viteze ridicate de încărcare și de descărcare se recomandă o conexiune de bandă largă.

Dell DataSafe Online (Copie de rezervă online Dell DataSafe) este un serviciu automat de efectuare de copii de rezervă și de restabilire care vă protejează datele și alte fișiere importante de incidente grave, cum ar

fi furtul, incendiile sau dezastrele naturale. Puteți accesa serviciul de pe computer utilizând un cont protejat cu parolă.

Pentru informații suplimentare, accesați **delldatasafe.com**.

Programarea efectuării de copii de rezervă:

1. Faceți dublu clic pe pictograma Dell DataSafe Online (Copie de rezervă online Dell DataSafe)  din bara de activități.
2. Urmați instrucțiunile care se afișează pe ecran.

## Dell Dock (Bara de andocare Dell)

Dell Dock (Bara de andocare Dell) este un grup de pictograme care asigură accesul rapid la aplicații, fișiere și foldere utilizate frecvent. Puteți personaliza bara de andocare astfel:

- Adăugând sau eliminând pictograme
- Grupând pictogramele corelate în categorii
- Modificând culoarea și locația pentru bara de andocare
- Modificând comportamentul pictogramelor



### Adăugarea unei categorii

1. Faceți clic dreapta pe bara de andocare, faceți clic pe **Add (Adăugare)** → **Category (Categorie)**.  
Apare fereastra **Add/Edit Category (Adăugare/Editare categorie)**.
2. Introduceți un titlu pentru categorie în câmpul **Title (Titlu)**.

3. Selectați o pictogramă pentru categorie din caseta **Select an image (Selectare imagine)**.
4. Faceți clic pe **Save (Salvare)**.

### Adăugarea unei pictograme

Glisați și fixați pictograma pe bara de andocare sau într-o categorie.



## Eliminarea unei categorii sau a unei pictograme

1. Faceți clic dreapta pe categoria sau pictograma din bara de andocare, apoi faceți clic pe **Delete shortcut (Ștergere comandă rapidă)** sau **Delete category (Ștergere categorie)**.
2. Urmați instrucțiunile afișate pe ecran.

## Personalizarea barei de andocare

1. Faceți clic dreapta pe bara de andocare, apoi faceți clic pe **Advanced Setting... (Setări avansate...)**.
2. Alegeți opțiunea dorită pentru a personaliza bara de andocare.

# Rezolvarea problemelor

Această secțiune conține informații de depanare pentru computerul dvs. Dacă nu puteți rezolva problemele utilizând indicațiile de mai jos, consultați „Utilizarea instrumentelor de asistență”, la pagina 55 sau „Cum se poate contacta Dell”, la pagina 85.

 **AVERTISMENT: Doar personalul de întreținere instruit trebuie să înlăture carcasa computerului. Consultați *Manualul de service* la adresa [support.dell.com/manuals](http://support.dell.com/manuals) pentru instrucțiuni detaliate de întreținere.**

## Coduri sonore

Computerul dvs. poate emite o serie de sunete în timpul pornirii în cazul în care există erori sau probleme. Această serie de sunete, numită cod sonor, identifică o problemă. Notați codul sonor și contactați Dell (consultați „Cum se poate contacta Dell” la pagina 85).

 **NOTĂ:** Pentru a înlocui componente, consultați *Manualul de întreținere* la [support.dell.com](http://support.dell.com).

Cod sonor	Problemă posibilă
Unul	Posibilă eroare a plăcii de bază – eroare sumă de verificare BIOS ROM
Două	Memorie RAM nedetectată <b>NOTĂ:</b> Dacă ați instalat sau ați înlocuit modulul de memorie, asigurați-vă că acesta este montat corect.
Trei	Posibilă eroare a plăcii de bază – eroare chipset
Patru	Eroare citire/scriere RAM
Cinci	Eroare ceas în timp real
Șase	Eroare placă video sau cip
Șapte	Eroare procesor
Opt	Eroare afișaj

## Probleme de rețea

### Conexiuni wireless

#### În cazul în care conexiunea rețelei wireless este întreruptă –

Routerul wireless este deconectat sau caracteristica wireless a fost dezactivată pe computer.

- Verificați dacă modul wireless este activat pe computer (consultați „Activarea sau dezactivarea caracteristicii wireless” la pagina 14).
- Verificați routerul wireless pentru a vă asigura că este alimentat și conectat la sursa de date (modem cu cablu sau hub de rețea).
- Restabiliți conexiunea cu routerul wireless (consultați „Configurarea unei conexiuni wireless”, la pagina 19).
- Conexiunea wireless poate fi blocată sau întreruptă de interferențe. Încercați să mutați computerul mai aproape de routerul wireless.

### Conexiuni prin cablu

**În cazul în care conexiunea rețelei prin cablu este întreruptă** – Cablul este scos sau avariata.

- Verificați cablul pentru a vă asigura că este conectat și nedeteriorat.

### Probleme de alimentare

**Dacă indicatorul luminos de alimentare este stins** – Computerul este fie oprit, fie în modul hibernare sau nu este alimentat.

- Apăsați butonul de alimentare. Dacă este oprit sau în modul inactiv, computerul își reia operarea normală.
- Rearanjați cablul adaptorului de c.a. atât la conectorul de alimentare al computerului, cât și la sursa electrică.
- În cazul în care computerul este conectat la un cablu de alimentare multiplă, asigurați-vă că acesta este conectat la o sursă electrică și că este pornit. De asemenea, evitați dispozitivele de

protecție a alimentării, cablurile de alimentare multiplă și prelungitoarele pentru a verifica dacă pornirea computerului se efectuează corect.

- Asigurați-vă că sursa electrică funcționează, testând-o pe un alt dispozitiv, cum ar fi o lampă.
- Verificați conexiunile cablului transformatorului de c.a. Dacă adaptorul de c.a. are un indicator luminos, asigurați-vă că acesta este aprins.

**Dacă indicatorul de alimentare este alb stabil, iar computerul nu răspunde** – Este posibil ca ecranul să nu răspundă. Țineți apăsat butonul de alimentare până când computerul se oprește, apoi reporniți-l.

**Dacă indicatorul luminează alb intermitent** – Computerul este în modul inactiv. Mutați cursorul utilizând mouse-ul conectat sau apăsați pe butonul de alimentare pentru a relua funcționarea normală.

**Dacă întâmpinați interferențe care împiedică recepția pe computer** – Un semnal nedorit creează interferențe prin întreruperea sau prin blocarea celorlalte semnale. Unele cauze posibile de interferență sunt:

- Cablurile prelungitoare pentru alimentare, tastatură și mouse.
- Conectarea prea multor dispozitive la același cablu de alimentare multiplă.
- Conectarea mai multor cabluri de alimentare multiplă la aceeași sursă electrică.

## Problemele de memorie

**Dacă primiți un mesaj de memorie insuficientă** –

- Salvați și închideți toate fișierele deschise și părăsiți toate programele deschise pe care nu le utilizați pentru a vedea dacă acest lucru rezolvă problema.

- Consultați documentația software-ului pentru informații privind cerințele minime de memorie. Dacă este necesar, instalați memorie suplimentară (consultați *Manualul de service* la adresa **support.dell.com/manuals**).
- Reinstalați modulele de memorie în conectori (consultați *Manualul de service* la adresa **support.dell.com/manuals**).
- Dacă problema persistă, contactați Dell (consultați „Cum se poate contacta Dell”, la pagina 85).

**Dacă întâmpinați alte probleme de memorie** –

- Rulați programul Dell Diagnostics (consultați „Dell Diagnostics”, la pagina 61).
- Dacă problema persistă, contactați Dell (consultați „Cum se poate contacta Dell”, la pagina 85).

## Blocări și probleme de software

**În cazul în care computerul nu pornește** – Asigurați-vă de conectarea fermă a adaptorului de c.a. la computer și la sursa electrică.

**Dacă un program încetează să mai răspundă** –

Închideți programul:

1. Apăsați simultan tastele <Ctrl><Shift><Esc>.
2. Faceți clic pe **Applications (Aplicații)**.
3. Faceți clic pe programul care nu mai răspunde
4. Faceți clic pe **End Task (Încheiere activitate)**.

**În cazul în care un program se blochează în mod repetat** – Verificați documentația software-ului. Dacă este necesar, dezinstalați și reinstalați programul.

 **NOTĂ:** Software-ul conține, de obicei, instrucțiuni de instalare incluse în documentație sau pe CD.

**În cazul în care computerul încetează să mai răspundă sau apare un ecran albastru continuu** –

 **ATENȚIONARE:** Este posibil să pierdeți date dacă nu reușiți să efectuați o închidere a sistemului de operare.

Dacă nu reușiți să obțineți un răspuns prin apăsarea unei taste pe tastatură sau prin deplasarea mouse-ului, apăsați și mențineți butonul de alimentare timp de cel puțin 8 până la 10 secunde până când computerul se oprește, apoi reporniți computerul.

**În cazul în care programul este proiectat pentru o versiune anterioară a sistemului de operare Microsoft® Windows® –**

Executați expertul Program Compatibility (Compatibilitate programe). Expertul Program Compatibility (Compatibilitate programe) configurează un program astfel încât să ruleze într-un mediu similar cu o versiune anterioară a sistemului de operare Microsoft Windows.

Pentru a executa expertul Program Compatibility (Compatibilitate programe):

*Windows Vista®*

1. Faceți clic pe **Start**  → **Control Panel (Panou de control)** → **Programs (Programe)** → **Use an older program with this version of Windows (Utilizare program mai vechi cu această versiune de Windows).**

2. În ecranul de bun venit, faceți clic pe **Next (Următorul).**
3. Urmăriți instrucțiunile afișate pe ecran.

*Windows® 7*

1. Faceți clic pe **Start**  → **Control Panel (Panou de control)** → **Programs (Programe)** → **Run programs made for previous versions of Windows (Se execută programe realizate pentru versiunile anterioare de Windows).**
2. În ecranul de bun venit, faceți clic pe **Next (Următorul).**
3. Urmăriți instrucțiunile afișate pe ecran.

**Dacă un software achiziționat nu este disponibil pe computer –**

- Verificați dacă sunt disponibile comenzile rapide pentru aplicații din **Start**  → **All Programs (Toate programele).**

## Rezolvarea problemelor

- În cazul în care comanda rapidă nu este disponibilă, puteți descărca și instala software-ul achiziționat utilizând aplicația Dell Digital Delivery. Pentru mai multe informații, consultați „Instalarea software-ului utilizând Dell Digital Delivery” de la pagina 22.

### Dacă aveți alte probleme de software –

- Realizați imediat o copie de rezervă a fișierelor.
- Utilizați un program de scanare antivirus pentru verificarea unității de hard disk și a CD-urilor.
- Salvați și închideți orice fișiere sau programe deschise și închideți computerul din meniul **Start** .
- Verificați documentația software-ului sau contactați producătorul software-ului pentru informații despre depanare:
  - Asigurați-vă că programul este compatibil cu sistemul de operare instalat pe computerul dvs.

- Asigurați-vă că sunt îndeplinite cerințele minime de hardware pentru executarea programului. Pentru informații, consultați documentația programului.
- Asigurați-vă că programul este instalat și configurat corect.
- Verificați dacă driverele dispozitivului intră în conflict cu programul.
- Dacă este necesar, dezinstalați și reinstalați programul.



# Utilizarea instrumentelor de asistență

## Centrul de asistență Dell

Toată asistența de care aveți nevoie – o singură locație convenabilă.

**Centrul de asistență Dell** oferă alerte pentru sistem, soluții de îmbunătățire a performanței, informații de sistem și linkuri către celelalte instrumente și servicii de diagnosticare Dell.

Pentru a lansa aplicația, faceți clic pe **Start**  → **All Programs (Toate programele)** → **Dell** → **Centrul de asistență Dell** → **Lansare Centru de asistență Dell**.

Pagina de pornire a **Centrului de asistență Dell** afișează numărul de model, eticheta de service, codul de service expres, starea garanției computerului dvs. și alertele de îmbunătățire a performanței pentru acesta.

Pagina de pornire oferă, de asemenea, linkuri pentru a accesa:

**PC Checkup Utilities (Utilitare PC Checkup)** – executați diagnosticări ale hardware-ului, vedeți care program ocupă cel mai mult memoria pe unitatea de hard disk și urmăriți modificările computerului din fiecare zi.

### PC Checkup Utilities (Utilitare PC Checkup)

- **Drive Space Manager (Manager spațiu unitate)** – Gestionați unitatea de hard disk utilizând o reprezentare grafică a spațiului consumat de fiecare tip de fișiere.
- **Performance and Configuration History (Performanță și Istoric configurare)** – Monitorizați evenimentele de sistem și modificările în timp. Acest utilitar afișează toate scanările de hardware, testările, modificările de sistem, evenimentele critice și punctele de restabilire în ziua în care au avut loc.

## Utilizarea instrumentelor de asistență

**Detailed System Information (Informații detaliate de sistem)** – Vizualizați informații detaliate despre hardware-ul dvs. și despre configurările sistemului de operare, accesați copii ale contractelor de servicii, informații de garanție și opțiuni de reînnoire a garanției.

**Get Help (Obținere ajutor)** – Vizualizați opțiunile Asistenței tehnice Dell, Asistența pentru clienți, Tururile de prezentare și tutorialele, Instrumentele online, Manualul proprietarului, Informațiile privind garanția, Întrebările frecvente etc.

**Backup and Recovery (Copie de rezervă și recuperare)** – Creați suporturi media de recuperare, lansați instrumente de recuperare și copii de rezervă a fișierelor online.

**System Performance Improvement Offers (Soluții de îmbunătățire a performanței sistemului)** – Achiziționați soluții software și hardware care vor îmbunătăți performanța sistemului.

Pentru mai multe informații despre **Centrul de asistență Dell** și despre instrumentele disponibile, accesați **DellSupportCenter.com**.

## My Dell Downloads (Descărcările mele Dell)

 **NOTĂ:** Este posibil ca serviciul My Dell Downloads (Descărcările mele Dell) să nu fie disponibil în toate regiunile.

Unele drivere și programe software preinstalate pe noul dvs. computer nu includ un CD sau un DVD cu o copie de rezervă. Acest software este disponibil la My Dell Downloads (Descărcările mele Dell). De pe acest site puteți descărca software disponibil pentru reinstalarea sau crearea propriului suport media cu o copie de rezervă.

Pentru a înregistra și a utiliza My Dell Downloads (Descărcările mele Dell):

1. Accesați [downloadstore.dell.com/media](http://downloadstore.dell.com/media).
2. Urmați instrucțiunile afișate pe ecran pentru a vă înregistra și a descărca software-ul.

3. Reinstalați sau creați un suport media cu o copie de rezervă a software-ului pentru utilizare ulterioară.

 **NOTĂ:** Dacă ați achiziționat software suplimentar, îl puteți descărca utilizând aplicația Dell Digital Delivery. Pentru mai multe informații, consultați „Instalarea software-ului utilizând Dell Digital Delivery” de la pagina 22.

## Mesaje de sistem

În cazul în care computerul întâmpină o problemă sau o eroare, va afișa un mesaj de sistem ce vă va ajuta la identificarea cauzei și a acțiunii necesare pentru a rezolva problema.

 **NOTĂ:** Dacă mesajul primit nu este specificat în exemplele de mai jos, consultați documentația pentru sistemul de operare sau pentru programul ce se execută la apariția mesajului. Sau puteți consulta *Ghidul tehnologic Dell* disponibil pe unitatea de hard disk sau la adresa **support.dell.com** sau consultați „Cum se poate contacta Dell” la pagina 85 pentru asistență.

**Alert! Previous attempts at booting this system have failed at checkpoint [nnnn]. For help in resolving this problem, please note this checkpoint and contact Dell Technical Support (Alertă! Încercări anterioare de pornire a sistemului nu au reușit la punctul de control [nnnn]. Pentru ajutor la rezolvarea acestei probleme, notați acest punct de control și contactați Asistența tehnică Dell)** – Computerul nu a reușit completarea rutinei de pornire de trei ori consecutiv din cauza aceleași erori. Contactați Dell (consultați „Cum se poate contacta Dell” la pagina 85).

**CMOS checksum error (Eroare sumă de verificare CMOS)** – Posibilă eroare a plăcii de bază sau nivelul scăzut al bateriei RTC. Înlocuiți bateria (consultați *Manualul de service* la adresa **support.dell.com/manuals** sau contactați Dell pentru asistență (consultați „Cum se poate contacta Dell”, la pagina 85).

**CPU fan failure (Eroare ventilator CPU) –**

Ventilatorul CPU este defect. Înlocuiți ventilatorul CPU (consultați *Manualul de service* la [support.dell.com](http://support.dell.com)).

**Hard-disk drive failure (Eroare unitate de hard disk) –**

Posibilă eroare a unității de hard disk în timpul secvenței POST. Contactați Dell (consultați „Cum se poate contacta Dell” la pagina 85).

**Hard-disk drive read failure (Eroare la citirea unității de hard disk) –**

Posibilă eroare a unității de hard-disk în timpul testului de pornire a unității HDD. Contactați Dell (consultați „Cum se poate contacta Dell” la pagina 85).

**Keyboard failure (Eroare tastatură) –**

Eroare la tastatură sau cablu întrerupt. Pentru a înlocui tastatura, consultați *Manualul de service* la [support.dell.com/manuals](http://support.dell.com/manuals).

**No boot device available (Niciun dispozitiv de pornire disponibil) –** Nicio partiție de pornire pe unitatea de hard disk, cablul unității de hard disk este deconectat sau nu există niciun dispozitiv de pornire.

- Dacă unitatea de hard disk este dispozitivul de pornire, asigurați-vă că ați conectat cablurile și că unitatea este instalată corect și partiționată ca dispozitiv de pornire.
- Accesați configurarea sistemului și asigurați-vă că informațiile pentru secvența de pornire sunt corecte (consultați *Ghidul tehnologic Dell* disponibil pe unitatea de hard disk sau la adresa [support.dell.com/manuals](http://support.dell.com/manuals)).

**No timer tick interrupt (Nicio întrerupere de ceas) –** Un cip de pe placa de sistem poate să funcționeze defectuos sau s-a produs o eroare la placa de sistem. Contactați Dell (consultați „Cum se poate contacta Dell” la pagina 85).

**USB over current error (Eroare de alimentare USB)** – Deconectați dispozitivul USB. Dispozitivul USB necesită mai multă energie pentru a funcționa corect. Utilizați o sursă externă de alimentare pentru a conecta dispozitivul USB sau dacă dispozitivul are două cabluri pentru USB conectați-le pe amândouă.

**CAUTION - Hard Drive SELF MONITORING SYSTEM has reported that a parameter has exceeded its normal operating range. Dell recommends that you back up your data regularly. A parameter out of range may or may not indicate a potential hard drive problem (ATENȚIONARE - SISTEMUL AUTOMAT DE MONITORIZARE a unității de hard disk a raportat faptul că un parametru a depășit intervalul normal de operare. Dell recomandă să efectuați regulat copii de rezervă a datelor dvs. Un parametru în afara intervalului poate indica o posibilă problemă a unității de hard disk)** – Eroare S.M.A.R.T, posibilă eroare a unității de hard disk. Contactați Dell (consultați „Cum se poate contacta Dell” la pagina 85).

## Hardware Troubleshooter (Depanator hardware)

Dacă un dispozitiv nu este detectat în timpul configurării sistemului de operare sau este detectat, dar incorect configurat, puteți utiliza aplicația **Hardware Troubleshooter (Depanator hardware)** pentru a rezolva incompatibilitatea.

Pentru a porni Hardware Troubleshooter (Depanator hardware):

1. Faceți clic pe **Start**  → **Help and Support (Ajutor și asistență)**.
2. Tastați `hardware troubleshooter` în câmpul de căutare și apăsați tasta <Enter> pentru a porni căutarea.
3. În rezultatele căutării, selectați opțiunea care descrie cel mai bine problema și parcurgeți pașii de depanare rămași.

## Dell Diagnostics

Dacă aveți o problemă cu computerul, efectuați verificările indicate în secțiunea „Blocări și probleme de software” de la pagina 52 și rulați programul Dell Diagnostics înainte de a contacta Dell pentru asistență tehnică.

 **NOTĂ:** Dell Diagnostics funcționează doar pe computerele Dell.

 **NOTĂ:** Discul *Drivers and Utilities (Drivere și utilitare)* este opțional și este posibil să nu fie expediat împreună cu computerul.

Asigurați-vă că dispozitivul pe care doriți să îl testați este afișat în programul de configurare a sistemului și că este activ. Apăsăți <F2> în timpul secvenței POST (Autotest la inițializare) pentru a accesa utilitarul System Setup (Configurare sistem) (BIOS).

Porniți programul Dell Diagnostics de pe unitatea de hard disk sau de pe discul *Drivers and Utilities (Drivere și utilitare)*.

## Pornirea Dell Diagnostics de pe unitatea de hard disk

Dell Diagnostics este localizat pe o partiție utilitară ascunsă de pe unitatea de hard disk.

 **NOTĂ:** În cazul în care computerul nu poate afișa o imagine a ecranului, contactați Dell (consultați „Cum se poate contacta Dell”, la pagina 85).

1. Asigurați-vă că ați conectat computerul la o sursă electrică testată că funcționează corect.
2. Porniți (sau reporniți) computerul.
3. Când apare logo-ul DELL™, apăsați imediat pe <F12>. Selectați **Diagnostics** din meniul de pornire și apăsați pe <Enter>. Pentru computerul dvs. se lansează Pre-boot System Assessment (PSA – Evaluare a sistemului înainte de pornire).

## Utilizarea instrumentelor de asistență

- ✎ **NOTĂ:** Dacă așteptați prea mult și apare logo-ul sistemului de operare, așteptați în continuare până când vedeți desktopul Microsoft® Windows®, apoi opriți computerul și încercați din nou.
- ✎ **NOTĂ:** Dacă vedeți un mesaj ce menționează faptul că nu a fost găsită nicio partiție de utilitare de diagnostic, executați Dell Diagnostics de pe discul *Drivers and Utilities (Driveri și utilitare)*.

*Dacă este invocat PSA:*

- a. PSA va iniția executarea testelor.
- b. Dacă PSA finalizează operațiunea cu succes, va fi afișat următorul mesaj: „No problems have been found with this system so far. Do you want to run the remaining memory tests? This will take about 30 minutes or more. Do you want to continue? (Recommended) (Nu au fost identificate probleme pentru acest

sistem. Doriți executarea testelor de memorie rămase? Această operație va dura aproximativ 30 de minute. Continuați? (Recomandat).”

- c. Dacă întâmpinați probleme de memorie, apăsați pe <y>, dacă nu, apăsați pe <n>. Este afișat următorul mesaj: „Booting Dell Diagnostic Utility Partition. Press any key to continue (Inițiere partiție utilitară Dell Diagnostic. Apăsați pe oricare tastă pentru a continua).”
- d. Apăsați orice tastă pentru a ajunge la fereastra **Choose An Option (Selectare opțiune)**.

*Dacă nu este invocat PSA:*

Apăsați pe oricare tastă pentru a iniția Dell Diagnostics de pe partiția utilitară a unității de hard disk și defilați la fereastra **Choose An Option (Selectare opțiune)**.





4. Selectați testul pe care doriți să îl rulați.
  5. Dacă întâmpinați o problemă în timpul testului, vor fi afișate un mesaj cu codul de eroare și o descriere a problemei. Notați codul de eroare și descrierea problemei și contactați Dell (consultați „Cum se poate contacta Dell”, la pagina 85).
-  **NOTĂ:** Eticheta de service a computerului este localizată în partea superioară a fiecărui ecran de testare. Eticheta de service vă ajută să vă identificați computerul atunci când contactați Dell.
6. Când testele sunt finalizate, închideți ecranul de test pentru a reveni la fereastra **Choose An Option (Selectare opțiune)**.
  7. Pentru a părăsi Dell Diagnostics și a reporni computerul, faceți clic pe **Exit (Ieșire)**.

## Pornirea Dell Diagnostics de pe discul Drivers and Utilities (Drivere și utilitare)

 **NOTĂ:** Discul *Drivers and Utilities (Drivere și utilitare)* este opțional și este posibil să nu fie expediat împreună cu computerul.

1. Introduceți discul *Drivers and Utilities (Drivere și utilitare)*.
2. Opriți și reporniți computerul.  
La apariția logo-ului DELL™, apăsați imediat pe <F12>.

 **NOTĂ:** Dacă așteptați prea mult și apare logo-ul sistemului de operare, așteptați în continuare până când vedeți desktopul Microsoft® Windows®, apoi opriți computerul și încercați din nou.

-  **NOTĂ:** Următoarele etape modifică secvența de pornire doar pentru o singură dată. La următoarea pornire, computerul pornește conform dispozitivelor specificate în programul de configurare a sistemului.
3. Când este afișată lista dispozitivelor de pornire, selectați opțiunea **CD/DVD/CD-RW** și apăsați <Enter>.
  4. Selectați opțiunea **Boot from CD-ROM (Pornire de pe CD-ROM)** din meniul care apare și apăsați <Enter>.
  5. Tastați 1 pentru a iniția meniul CD-ului și apăsați pe <Enter> pentru a continua.
  6. Din lista numerotată, selectați **Run the 32 Bit Dell Diagnostics (Executare Dell Diagnostics pe 32 de biți)**. Dacă sunt listate mai multe versiuni, selectați versiunea adecvată pentru computerul dvs.
  7. Selectați testul pe care doriți să îl rulați.
  8. Dacă întâmpinați o problemă în timpul testului, vor fi afișate un mesaj cu codul de eroare și o descriere a problemei. Notați codul de eroare și descrierea problemei și contactați Dell (consultați „Cum se poate contacta Dell”, la pagina 85).
-  **NOTĂ:** Eticheta de service a computerului este localizată în partea superioară a fiecărui ecran de testare. Eticheta de service vă ajută să vă identificați computerul atunci când contactați Dell.
9. Când testele sunt finalizate, închideți ecranul de test pentru a reveni la fereastra **Choose An Option (Selectare opțiune)**.
  10. Pentru a părăsi aplicația Dell Diagnostics și a reporni computerul, faceți clic pe **Exit (Ieșire)**.
  11. Scoateți discul *Drivers and Utilities (Driveri și utilitare)*.



# Restabilirea sistemului de operare

Puteți restabili sistemul de operare al computerului utilizând una dintre următoarele opțiuni:

**△ ATENȚIONARE:** Utilizarea Dell Factory Image Restore (Restabilire imagine de sistem Dell) sau a discului *Operating System (Sistem de operare)* șterge definitiv toate fișierele cu date de pe computer. Dacă este posibil, realizați copii de rezervă ale fișierelor de date înainte să utilizați aceste opțiuni.

Opțiune	Utilizare
System Restore (Restabilire sistem)	a primă soluție
Dell DataSafe Local Backup (Copie de rezervă locală Dell DataSafe)	când System Restore (Restabilire sistem) nu rezolvă problema
Suport media pentru recuperarea sistemului	când eroarea sistemului de operare împiedică utilizarea System Restore (Restabilire sistem) sau a Dell DataSafe Local Backup (Copie de rezervă locală Dell DataSafe)  la instalarea imaginii din fabrică pe o unitate de hard disk nou instalată

Opțiuni	Utilizare
Dell Factory Image Restore (Restabilire imagine de sistem Dell)	pentru a restabili computerul la starea de funcționare în care se afla atunci când l-ați achiziționat
<i>Discul</i> Operating System (Sistem de operare)	pentru a reinstala doar sistemul de operare pe computer



 **NOTĂ:** După restabilirea sistemului de operare, aplicația Dell Digital Delivery descarcă și instalează automat software-ul achiziționat împreună cu computerul. Dacă aplicația Dell Digital Delivery nu este instalată pe computer, o puteți descărca și instala de la **support.dell.com**. Pentru mai multe informații, consultați „Instalarea software-ului utilizând Dell Digital Delivery” de la pagina 22.

## System Restore (Restabilire sistem)

Sistemul de operare Windows oferă o opțiune System Restore (Restabilire sistem) care vă permite să readuceți computerul la o stare de funcționare anterioară (fără să afecteze fișierele de date) dacă modificările de hardware, software sau alte setări de sistem au lăsat computerul într-o stare de funcționare nedorită. Toate modificările pe care System Restore (Restabilire sistem) le face pe computerul dvs. sunt complet reversibile.

 **ATENȚIONARE: Efectuați în mod regulat copii de rezervă ale fișierelor de date. System Restore (Restabilire sistem) nu monitorizează fișierele de date și nu le recuperează.**

## Inițierea aplicației System Restore (Restabilire sistem)

1. Faceți clic pe **Start** .
2. În caseta de căutare, introduceți `System Restore` și apăsați pe <Enter>.  
 **NOTĂ:** Este posibil să apară fereastra **User Account Control (Control cont utilizator)**. Dacă sunteți administrator pe computer, faceți clic pe **Continue (Continuare)**; în caz contrar, contactați administratorul pentru a continua acțiunea dorită.
3. Faceți clic pe **Next (Următorul)** și urmați instrucțiunile afișate pe ecran.

În cazul în care System Restore (Restabilire sistem) nu a rezolvat problema, puteți să anulați ultima restabilire a sistemului.

## Anularea ultimei restabiliri a sistemului

 **NOTĂ:** Înainte de a anula ultima restabilire a sistemului, salvați și închideți toate fișierele deschise și părăsiți toate programele deschise. Nu modificați, nu deschideți și nu ștergeți niciun fișier sau program până când restabilirea sistemului nu este completă.

1. Faceți clic pe **Start** .
2. În caseta de căutare, tastați `System Restore` și apăsați pe <Enter>.
3. Faceți clic pe **Undo my last restoration (Anulare ultima restabilire)** și faceți clic pe **Next (Următorul)**.

## Dell DataSafe Local Backup (Copie de rezervă locală Dell DataSafe)

 **ATENȚIONARE:** Utilizarea Dell DataSafe Local Backup (Copie de rezervă locală Dell DataSafe) elimină definitiv toate programele sau driverele instalate după ce ați primit computerul. Înainte de utilizarea Dell DataSafe Local Backup (Copie de rezervă locală Dell DataSafe), pregătiți suporturi media cu copii de rezervă ale aplicațiilor pe care trebuie să le instalați pe computer. Utilizați Dell DataSafe Local Backup (Copie de rezervă locală Dell DataSafe) numai dacă System Restore (Restabilire sistem) nu a rezolvat problema sistemului de operare.

 **ATENȚIONARE:** Cu toate că Dell DataSafe Local Backup (Copie de rezervă locală Dell DataSafe) este proiectat să păstreze fișierele de date pe computer, se recomandă să realizați o copie de rezervă a acestora înainte de a utiliza Dell DataSafe Local Backup (Copie de rezervă locală Dell DataSafe).

 **NOTĂ:** Este posibil ca Dell DataSafe Local Backup (Copie de rezervă locală Dell DataSafe) să nu fie disponibil în toate regiunile.

 **NOTĂ:** Dacă Dell DataSafe Local Backup (Copie de rezervă locală Dell DataSafe) nu este disponibil pe computerul dvs., utilizați Dell Factory Image Restore (Restabilire imagine de sistem Dell) (consultați „Dell Factory Image Restore (Restabilire imagine de sistem Dell)” la pagina 74) pentru a vă restabili sistemul de operare.

Puteți utiliza Dell DataSafe Local Backup (Copie de rezervă locală Dell DataSafe) pentru a restabili unitatea de hard disk la starea de funcționare în care se afla când ați achiziționat computerul, fără a șterge fișierele de date.



Dell DataSafe Local Backup (Copie de rezervă locală Dell DataSafe) vă permite următoarele:

- Realizarea unei copii de rezervă și restabilirea computerului la o stare anterioară de funcționare
- Crearea suporturilor media pentru recuperarea sistemului



## Dell DataSafe Local Backup Basic (Copie de rezervă locală Dell DataSafe Basic)

Pentru a restabili imaginea din fabrică păstrând fișierele de date:

1. Opriți computerul.
  2. Deconectați toate dispozitivele (unitate USB, imprimantă etc.) conectate la computer și înlăturați orice echipament hardware adăugat recent.
-  **NOTĂ:** Nu deconectați afișajul, tastatura, mouse-ul și cablul de alimentare.
3. Porniți computerul.
  4. Când apare logo-ul Dell™, apăsați <F8> de mai multe ori pentru a accesa fereastra **Advanced Boot Options (Opțiuni de pornire avansate)**.
-  **NOTĂ:** Dacă așteptați prea mult și apare logo-ul sistemului de operare, așteptați în continuare până când vedeți

desktopul Microsoft® Windows®, apoi opriți computerul și încercați din nou.

5. Selectați **Repair Your Computer (Reparare computer)**.
6. Select **Dell DataSafe Restore and Emergency Backup (Copie de rezervă de urgență pentru restabilire Dell DataSafe)** din meniul **System Recovery Options (Opțiuni recuperare sistem)** și urmați instrucțiunile afișate pe ecran.

 **NOTĂ:** Procesul de restabilire poate dura o oră sau mai mult, în funcție de volumul de date care urmează a fi restabilite.

 **NOTĂ:** Pentru informații suplimentare, consultați articolul 353560 din baza de cunoștințe, la adresa [support.dell.com](http://support.dell.com).

### Efectuarea unui upgrade la Dell DataSafe Local Backup Professional (Copie de rezervă locală Dell DataSafe Professional)

 **NOTĂ:** Dacă l-ați comandat în momentul achiziției, este posibil ca Dell DataSafe Local Backup Professional (Copie de rezervă locală Dell DataSafe Professional) să fie instalat pe computerul dvs.

Dell DataSafe Local Backup Professional (Copie de rezervă locală Dell DataSafe Professional) vă oferă caracteristici suplimentare care vă permit:

- Realizarea unei copii de rezervă și restabilirea computerului în funcție de tipurile de fișiere

- Realizarea unei copii de rezervă a fișierelor pe un dispozitiv de stocare local
- Programarea copiilor de rezervă automate

Pentru a efectua un upgrade la Dell DataSafe Local Backup Professional (Copie de rezervă locală Dell DataSafe Professional):

1. Faceți dublu clic pe pictograma Dell DataSafe Local Backup (Copie de rezervă locală Dell DataSafe)  din bara de activități.
2. Faceți clic pe **UPGRADE NOW! (UPGRADE IMEDIAT!)**
3. Urmați instrucțiunile afișate pe ecran pentru a finaliza upgrade-ul.

## System Recovery Media (Suport media pentru recuperarea sistemului)

**△ ATENȚIONARE:** Cu toate că suportul media pentru recuperarea sistemului este proiectat să păstreze fișierele de date pe computer, se recomandă să realizați o copie de rezervă a acestora înainte de a utiliza suportul media pentru recuperarea sistemului.

Puteți utiliza suportul media pentru recuperarea sistemului, creat cu Dell DataSafe Local Backup (Copie de rezervă locală Dell DataSafe), pentru a restabili unitatea de hard disk la starea de funcționare în care se afla când ați achiziționat computerul, fără a șterge fișierele de date.

Utilizați suportul media pentru recuperarea sistemului pentru:

- Eroarea sistemului de operare care împiedică utilizarea opțiunilor de recuperare instalate pe computer.

- Eroarea unității de hard disk care împiedică recuperarea datelor.

Pentru a restabili imaginea din fabrică a computerului utilizând suportul media pentru recuperarea sistemului:

1. Introduceți discul pentru recuperarea sistemului sau cheia USB și reporniți computerul.
2. Când apare logo-ul DELL™, apăsați imediat pe <F12>.

**✍ NOTĂ:** Dacă așteptați prea mult și apare logo-ul sistemului de operare, așteptați în continuare până când vedeți desktopul Microsoft® Windows®, apoi opriți computerul și încercați din nou.

3. Selectați din listă dispozitivul de pornire corespunzător și apăsați pe <Enter>.
4. Urmați instrucțiunile afișate pe ecran pentru a finaliza procesul de recuperare.

## Dell Factory Image Restore (Restabilire imagine de sistem Dell)

 **ATENȚIONARE:** Utilizarea Dell Factory Image Restore (Restabilire imagine de sistem Dell) șterge definitiv toate datele de pe unitatea de hard disk și elimină toate programele sau driverele instalate după ce ați primit computerul. Dacă este posibil, realizați copii de rezervă ale datelor înainte să utilizați această opțiune. Utilizați Dell Factory Image Restore (Restabilire imagine de sistem Dell) numai dacă System Restore (Restabilire sistem) nu a rezolvat problema sistemului de operare.

 **NOTĂ:** Este posibil ca Dell Factory Image Restore (Restabilire imagine de sistem Dell) să nu fie disponibilă în anumite țări sau pe anumite computere.

 **NOTĂ:** Dacă Dell Factory Image Restore (Restabilire imagine de sistem Dell) nu este disponibil pe computerul dvs., utilizați Dell DataSafe Local Backup (Copie de rezervă locală Dell DataSafe) (consultați „Dell Factory Image Restore (Restabilire imagine de sistem Dell)” la pagina 69) pentru a vă restabili sistemul de operare.

Utilizați Dell Factory Image Restore (Restabilire imagine de sistem Dell) doar ca ultimă metodă pentru restabilirea sistemului de operare. Această opțiune readuce unitatea de hard disk la starea de funcționare în care se afla când ați achiziționat computerul. Toate programele sau fișierele adăugate de când ați primit computerul – inclusiv fișierele de date – sunt șterse definitiv de pe unitatea de hard disk. Fișierele de date includ documente, foi de calcul, mesaje de e-mail, fotografii digitale, fișiere de muzică și altele. Dacă

este posibil, realizați copii de rezervă ale tuturor datelor înainte să utilizați Dell Factory Image Restore (Restabilire imagine de sistem Dell).

## Pornirea Dell Factory Image Restore (Restabilire imagine de sistem Dell)

1. Porniți computerul.
2. La apariția logo-ului Dell, apăsați de câteva ori pe <F8> pentru a accesa fereastra **Advanced Boot Options (Opțiuni avansate de pornire)**.  
 **NOTĂ:** Dacă așteptați prea mult și apare logo-ul sistemului de operare, așteptați în continuare până când vedeți desktopul Microsoft® Windows®, apoi opriți computerul și încercați din nou.
3. Selectați **Repair Your Computer (Reparare computer)**.  
Apare fereastra **System Recovery Options (Opțiuni restabilire sistem)**.

4. Selectați o configurație de tastatură și faceți clic pe **Next (Următorul)**.
5. Pentru a accesa opțiunile de recuperare, conectați-vă ca un utilizator local. Pentru a accesa linia de comandă, tastați `administrator` în câmpul **User name (Utilizator)**, apoi faceți clic pe **OK**.
6. Faceți clic pe **Dell Factory Image Restore (Restabilire imagine de sistem Dell)**.  
Apare ecranul de întâmpinare **Dell Factory Image Restore (Restabilire imagine de sistem Dell)**.  
 **NOTĂ:** În funcție de configurare, este posibil să fie necesar să selectați **Dell Factory Tools (Instrumente de sistem Dell)**, apoi **Dell Factory Image Restore (Restabilire imagine de sistem Dell)**.

7. Faceți clic pe **Next (Următorul)**.  
Apare ecranul **Confirm Data Deletion (Confirmare ștergere date)**.

 **NOTĂ:** Dacă nu doriți să continuați cu Factory Image Restore (Restabilire imagine de sistem Dell), faceți clic pe **Cancel (Revocare)**.

8. Faceți clic pe caseta de validare pentru a confirma că doriți să continuați reformatarea unității de hard disk și restabilirea software-ului sistemului la starea din fabrică, apoi faceți clic pe **Next (Următorul)**.

Procesul de restabilire începe și poate dura cinci sau mai multe minute până la finalizare. Când sistemul de operare și aplicațiile instalate din fabrică au fost restabilite la starea din fabrică, se va afișa un mesaj.

9. Faceți clic pe **Finish (Terminare)** pentru a reporni computerul.

# Obținerea ajutorului

Dacă întâmpinați o problemă cu computerul, puteți să efectuați următorii pași pentru a diagnostica și a depana problema:

1. Consultați „Rezolvarea problemelor”, la pagina 48 pentru informații și proceduri legate de problema întâlnită.
2. Consultați *Ghidul tehnologic Dell* de pe unitatea de hard disk sau de la adresa **support.dell.com/manuals** pentru mai multe informații despre depanare.
3. Consultați „Dell Diagnostics” la pagina 61 pentru proceduri de executare a Dell Diagnostics.
4. Completați „Diagnostic Checklist” (Listă de verificare pentru diagnosticare) la pagina 84.
5. Utilizați suita extinsă de servicii online Dell disponibile la **support.dell.com** pentru ajutor în procedurile de instalare și de depanare. Consultați „Serviciile online” la pagina 79 pentru o listă detaliată a serviciilor online oferite de Dell Support.
6. Dacă pașii precedenți nu au rezolvat problema, consultați „Înainte de a apela” la pagina 83.

 **NOTĂ:** Contactați Dell Support de la un telefon apropiat de computer astfel încât personalul de suport să vă poată asista în orice procedură necesară.

 **NOTĂ:** Este posibil ca sistemul Cod de service expres Dell să nu fie disponibil în toate țările.

## Obținerea ajutorului

Când vi se solicită de către sistemul telefonic automat Dell, introduceți codul de service expres pentru a dirija direct apelul către personalul de service adecvat. Dacă nu aveți un Cod de service expres, deschideți folderul **Dell Accessories (Accesorii Dell)**, faceți dublu clic pe pictograma **Express Service Code (Cod de service expres)** și urmați instrucțiunile.

 **NOTĂ:** Este posibil ca unele servicii să nu fie întotdeauna disponibile în toate locațiile din afara zonei continentale a S.U.A. Contactați reprezentantul Dell local pentru informații despre disponibilitate.

## Asistență tehnică și serviciu clienți

Serviciul de asistență Dell este disponibil pentru a răspunde întrebărilor legate de hardware-ul Dell. Personalul de asistență utilizează diagnosticarea bazată pe computer pentru a furniza răspunsuri rapide și precise.

Pentru a contacta serviciul de asistență Dell, consultați „Înainte de a apela” la pagina 83, apoi consultați informațiile de contact pentru regiunea dvs. sau vizitați **support.dell.com**.



## DellConnect™

DellConnect este un instrument simplu de acces online ce îi permite unui reprezentant de asistență și service Dell să acceseze computerul dvs. printr-o conexiune de bandă largă, să diagnosticheze problema și să o repare, totul sub supravegherea dvs. Pentru mai multe informații, accesați [www.dell.com/dellconnect](http://www.dell.com/dellconnect).

## Servicii online

Puteți afla despre produsele și serviciile Dell pe următoarele site-uri Web:

- [www.dell.com](http://www.dell.com)
- [www.dell.com/ap](http://www.dell.com/ap) (doar țările din Asia/Pacific)
- [www.dell.com/jp](http://www.dell.com/jp) (doar Japonia)
- [www.euro.dell.com](http://www.euro.dell.com) (doar Europa)
- [www.dell.com/la](http://www.dell.com/la) (țările din America Latină și Caraibe)
- [www.dell.ca](http://www.dell.ca) (doar Canada)

Puteți să accesați Dell Support prin intermediul următoarelor site-uri Web și adrese de e-mail:

### Site-uri Web Dell Support

- [support.dell.com](http://support.dell.com)
- [support.jp.dell.com](http://support.jp.dell.com) (doar Japonia)
- [support.euro.dell.com](http://support.euro.dell.com) (doar Europa)
- [supportapj.dell.com](http://supportapj.dell.com) (doar zona Asia Pacific)

### Adrese de e-mail Dell Support

- [mobile\\_support@us.dell.com](mailto:mobile_support@us.dell.com)
- [support@us.dell.com](mailto:support@us.dell.com)
- [la-techsupport@dell.com](mailto:la-techsupport@dell.com) (numai țările din America Latină și Caraibe)
- [apsupport@dell.com](mailto:apsupport@dell.com) (numai țările din Asia/Pacific)

### Adrese de e-mail Dell Marketing and Sales

- [apmarketing@dell.com](mailto:apmarketing@dell.com) (numai țări din Asia/Pacific)
- [sales\\_canada@dell.com](mailto:sales_canada@dell.com) (doar Canada)

### Protocol de transfer fișiere anonim (FTP)

- [ftp.dell.com](ftp://ftp.dell.com)

Conectați-vă ca utilizator: `anonymous` și utilizați adresa dvs. de e-mail ca parolă.

## Serviciu automat stare comandă

Pentru a verifica starea oricărui produs Dell comandat, puteți vizita [support.dell.com](http://support.dell.com) sau puteți apela serviciul automat de verificare a stării comenzii. O înregistrare vă solicită informațiile necesare pentru a localiza și a raporta informațiile despre comanda dvs.

Dacă aveți o problemă cu comanda dvs., cum ar fi componente lipsă, componente greșite sau facturare incorectă, contactați Dell pentru asistență clienți. Să aveți factura sau bonul de livrare la îndemână atunci când efectuați apelul.

Pentru numărul de telefon de apelat pentru regiunea dvs., consultați „Cum se poate contacta Dell”, la pagina 85.

## Informații produs

Dacă aveți nevoie de informații despre produse suplimentare disponibile de la Dell sau dacă doriți să plasați o comandă, vizitați site-ul Web Dell la adresa **www.dell.com**. Pentru numărul de telefon de apelat pentru regiunea dvs. sau pentru a discuta cu un specialist în vânzări, consultați „Cum se poate contacta Dell”, la pagina 85.

## Returnarea pentru reparații a produselor în garanție sau pentru ramburs

Pregătiți toate articolele care sunt restituite, atât pentru reparație cât și pentru ramburs, după cum urmează:

 **NOTĂ:** Înainte să returnați produsul la Dell, faceți copii de rezervă ale informațiilor de pe unitatea de hard disk și de pe orice alt dispozitiv de stocare al produsului. Eliminați toate informațiile confidențiale, cu drepturi de proprietate sau personale, precum și suporturile amovibile, cum ar fi CD-urile sau cardurile media. Dell nu își asumă răspunderea pentru nicio informație confidențială, cu drepturi de proprietate sau personală, date pierdute sau deteriorate sau suporturi amovibile deteriorate sau pierdute ce au fost incluse în returnare.

## Obținerea ajutorului

1. Apelați Dell pentru a obține un Număr de autorizație a returnării de materiale și scrieți-l clar și la vedere pe exteriorul cutiei. Pentru numărul de telefon corespunzător regiunii dvs., consultați „Cum se poate contacta Dell”, la pagina 85.
2. Includeți o copie a facturii și o scrisoare care descrie motivul restituirii.
3. Includeți o copie a Diagnostics Checklist (Lista de verificare pentru diagnosticare) (consultați „Diagnostics Checklist (Lista de verificare pentru diagnosticare)”, la pagina 84), indicând testele rulate și mesajele de eroare raportate de Dell Diagnostics (consultați „Dell Diagnostics”, la pagina 61).
4. Dacă restituirea se face în scopul rambursării, includeți toate accesoriile care aparțin articolelor restituite (cabluri de alimentare, software, ghiduri și altele).

5. Ambalați echipamentul care va fi restituit în materialele de ambalare originale (sau echivalent).

 **NOTĂ:** Dvs. vă revine plata cheltuielilor de expediere. De asemenea, vă revine răspunderea asigurării oricărui produs restituit și vă asumați riscul de pierdere în timpul expedierii către Dell. Coletele cu plata ramburs (C.O.D.) nu vor fi acceptate.

 **NOTĂ:** Coletele returnate care nu vor respecta toate cerințele de mai sus vor fi refuzate la depozitul de recepție Dell și vă vor fi înapoiate.

## Înainte să apelați

- NOTĂ:** Fiți pregătit cu Codul de service expres atunci când apelați. Codul ajută sistemul telefonic de asistență automat al Dell să direcționeze apelul dvs. mai eficient. Este posibil să vi se ceară și Eticheta de service.

### Localizarea etichetei de service

Eticheta de service a computerului se află pe o etichetă de pe baza acestuia.

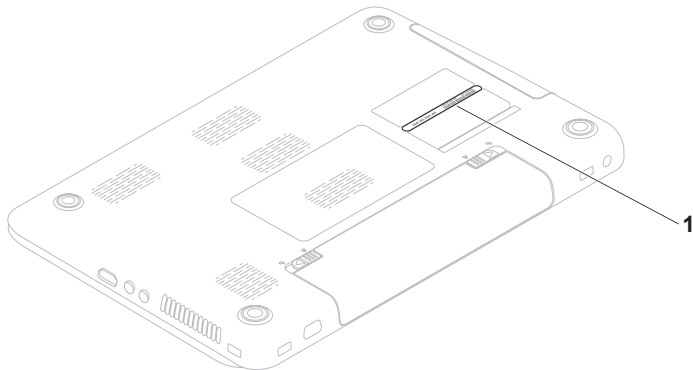

---

1 Etichetă de service

---

## Obținerea ajutorului

Rețineți să completați următoarea Diagnostic Checklist (Listă de verificări pentru diagnostic). Dacă este posibil, porniți computerul înainte să apelați la Dell pentru asistență și efectuați apelul de la un telefon aflat în apropierea computerului. Este posibil să vi se solicite să tastați câteva comenzi la tastatură, să faceți schimb de informații detaliate în timpul operațiilor sau să încercați alți pași de depanare posibili doar de la computer. Asigurați-vă că documentația computerului este disponibilă.

### Diagnostic Checklist (Listă de verificări pentru diagnostic)

- Nume:
- Dată:
- Adresă:
- Număr de telefon:
- Etichetă de service (cod de bare în partea posterioară sau inferioară a computerului dvs.):
- Cod de service expres:
- Număr de autorizație pentru returnarea materialelor (dacă este furnizat de tehnicianul de asistență Dell):
- Sistem de operare și versiune:
- Dispozitive:
- Carduri de extensie:
- Sunteți conectat la o rețea? Da/Nu
- Rețea, versiune și adaptor de rețea:
- Programe și versiuni:

Consultați documentația sistemului dvs. de operare pentru a determina conținutul fișierelor de inițializare a computerului. În cazul în care computerul este conectat la o imprimantă, imprimați toate fișierele. În caz contrar, notați conținutul fiecărui fișier înainte să apelați Dell.

- Mesaj de eroare, cod sonor sau cod de diagnosticare:
- Descrierea problemei și procedurile pe care le-ați efectuat:

## Cum se poate contacta Dell

Pentru clienții din Statele Unite ale Americii, apelați 800-WWW-DELL (800-999-3355).

 **NOTĂ:** Dacă nu dispuneți de o conexiune activă la Internet, puteți găsi informații de contact pe factura de achiziție, pe bonul de livrare, pe foaia de expediție sau în catalogul de produse Dell.

Dell oferă mai multe opțiuni de asistență și service online și telefonic. Disponibilitatea variază în funcție de țară și produs, iar unele servicii s-ar putea să nu fie disponibile în regiunea dvs.

Pentru a contacta Dell referitor la probleme de vânzări, asistență tehnică sau service pentru clienți:

1. Vizitați [www.dell.com/contactdell](http://www.dell.com/contactdell).
2. Selectați țara sau regiunea dvs.
3. Selectați serviciul sau legătura de asistență tehnică adecvată, în funcție de necesitățile dvs.
4. Alegeți metoda convenabilă pentru a contacta Dell.

# Găsirea mai multor informații și resurse

## Dacă aveți nevoie:

să reinstalați sistemul de operare

să executați un program de diagnosticare pentru computerul dvs.

să reinstalați software-ul sistemului pentru laptop

pentru informații suplimentare despre caracteristicile și sistemul de operare Microsoft® Windows®

să efectuați un upgrade al computerului cu componente noi sau suplimentare, cum ar fi o unitate de hard disk nouă

să reinstalați sau să înlocuiți o componentă uzată sau defectă

## Consultați:

„Suport media pentru recuperarea sistemului”, la pagina 73

„Dell Diagnostics”, la pagina 61

„My Dell Downloads” (Descărcările mele Dell), la pagina 57

**support.dell.com**

*Manualul de service la*  
**support.dell.com/manuals**



**NOTĂ:** În unele țări, este posibil ca desfacerea computerului și înlocuirea componentelor acestuia să anuleze garanția. Verificați condițiile de garanție și returnare înainte de a interveni în interiorul computerului.



## Dacă aveți nevoie:

---

să găsiți informații privind cele mai bune practici de siguranță pentru computerul dvs.  
să revedeți informațiile legate de Garanție, Termeni și condiții (doar pentru S.U.A), Instrucțiuni de siguranță, Informații de reglementare, Informații de ergonomie și Acordul de licență al utilizatorului final

---

să găsiți Eticheta de service/Codul de service expres – Trebuie să utilizați Eticheta de service pentru a identifica computerul la adresa **support.dell.com** sau pentru a contacta suportul tehnic

---

## Consultați:

---

documentele privind siguranța și normele livrate cu computerul și pagina de start privind conformitatea cu reglementările, la adresa

**[www.dell.com/regulatory\\_compliance](http://www.dell.com/regulatory_compliance)**

---

partea de jos a computerului

**Centrul de asistență Dell.** Pentru a lansa **Centrul de asistență Dell**, faceți clic pe **Start**  → **All Programs (Toate programele)** → **Dell** → **Centrul de asistență Dell** → **Lansare Centru de asistență Dell.**

---

**Dacă aveți nevoie:**

să găsiți drivere și descărcări; fișiere  
readme

să accesați suportul tehnic și ajutorul  
pentru produse

să verificați starea comenzilor pentru  
comenzi noi

să găsiți soluții și răspunsuri la întrebări  
frecvente

să localizați informații despre actualizările  
de ultimă oră privind modificările tehnice  
sau materiale de referință avansate pentru  
tehnicieni și utilizatori experimentați

---



**Consultați:**

**[support.dell.com](http://support.dell.com)**

# Specificații

Această secțiune oferă informații de care puteți avea nevoie când configurați, actualizați driverele sau efectuați un upgrade la computer.

Pentru informații suplimentare, consultați [support.dell.com/manuals](http://support.dell.com/manuals).

 **NOTĂ:** Este posibil ca oferta să varieze în funcție de regiune. Pentru mai multe informații legate de configurarea computerului, faceți clic pe **Start**  → **Help and Support (Ajutor și asistență)** și selectați opțiunea de vizualizare a informațiilor despre computer.

## Model de computer

---

Dell Inspiron N5010

Dell Inspiron M5010

## Chipset sistem

---

Inspiron N5010      Chipset HM57 Express  
 Mobile Intel seria 5

Inspiron M5010      AMD™ RS880M  
 AMD SB820M

## Procesor

---

Inspiron N5010      Intel® Core™ i3  
 Intel Core i5  
 Intel Core i7  
 Intel Pentium®

Inspiron M5010      AMD Athlon™ II Dual-Core  
 AMD Turion™ II Dual-Core  
 AMD Phenom™ II Dual-Core  
 AMD Phenom II Triple-Core  
 AMD Phenom II Quad-Core

## Specificații

### Memorie

---

Conector modul de memorie      doi conectori SODIMM accesibili utilizatorului

Tip memorie      DDR3 SODIMM

Frecvență de funcționare a memoriei:

Inspiron N5010

Intel Core i7 Dual-Core      1.333 MHz

Intel Pentium, Intel Core i3 și Intel Core i5 Dual Core      1.067 MHz

Inspiron M5010

AMD Phenom      1.333 MHz

AMD Athlon, AMD Turion și AMD V-Series Single-Core      1.067 MHz

### Memorie

---

Capacități modul de memorie      1 GO, 2 GO și 4 GO

Configurații posibile de memorie      5 GO, 2 GO, 3 GO, 4 GO, 6 GO și 8 GO

**NOTĂ:** Pentru instrucțiuni despre efectuarea upgrade-ului de memorie, consultați *Manualul de service* la adresa [support.dell.com/manuals](http://support.dell.com/manuals).

### Comunicații

---

Modem (opțional)      Modem USB extern V.92 56K

Adaptor de rețea      10/100 Ethernet LAN pe placa de sistem

Wireless      WLAN Wi-Fi g/gn/agn; WiMax/Wi-Fi agn; tehnologie wireless Bluetooth®; WWAN

## Conectori

---

Audio	un conector intrare microfon, un conector căști stereo/difuzoare
Mini-Card	un slot pentru card Mini-Card de dimensiune redusă
HDMI	un conector cu 19 pini
Rețea	un conector RJ45
USB	trei conectori cu 4 pini compatibili cu USB 2.0
VGA	un conector cu 15 orificii
eSATA	un conector de unitate combo eSATA/USB cu 7/4 pini
Cititor de carduri media	un slot 7-în-1

## Cititor de carduri media

---

Carduri acceptate	Card de memorie Secure Digital (SD) Card Secure Digital High Capacity (SDHC) Memory Stick Memory Stick PRO Card Multimedia (MMC) MMC+ Card xD-Picture
-------------------	---

## Audio

---

Controler audio	IDT-92HD79B1
Difuzoare	2 x 2 wați
Controale volum	meniuri de program software și controale media

## Specificații

### Video

---

Inspiron N5010:

Discret

Controler video	ATI Mobility Radeon™ HD 5470 ATI Mobility Radeon HD 550v ATI Mobility Radeon HD 5650
-----------------	--

Memorie placă video	DDR3 512 MO/1 GO DDR3 1 GO
---------------------	-------------------------------

UMA

Controler video	Intel® HD Graphics
-----------------	--------------------

Memorie video	până la 1752 MO de memorie partajată
---------------	--------------------------------------

### Video

---

Inspiron M5010:

Discret

Controler video	ATI Mobility Radeon HD 550v
-----------------	-----------------------------

Memorie video	DDR3 1 GO
---------------	-----------

UMA

Controler video	ATI Mobility Radeon HD 4250
-----------------	-----------------------------

Memorie video	până la 3067 MO de memorie partajată
---------------	--------------------------------------

### Cameră

---

Rezoluție	1,3 megapixeli
-----------	----------------

Rezoluție video	640 x 480 la 30 cps
-----------------	---------------------

## Afișaj

Tip	HD WLED cu iluminare de fundal cu TrueLife de 15,6 inchi
Dimensiuni:	
Înălțime	193,54 mm (7,62 inchi)
Lățime	344,23 mm (13,5 inchi)
Diagonală	396,42 mm (15,6 inchi)
Rezoluție maximă	1366 x 768
Rată de reîmprospătare	60 Hz
Unghi de funcționare	0° (închis) până la 135°
Unghi de vizualizare orizontal	40/40

## Afișaj

Unghi de vizualizare vertical	15/30 (Î/L)
Pas pixel	0,252 x 0,252 mm

## Tastatură

Număr de taste	102 (S.U.A. și Canada); 103 (Europa); 106 (Japonia); 105 (Brazilia)
----------------	---

## Touch Pad

Lățime	90,0 mm (3,54 inchi) zonă cu senzor activ
Înălțime	45,2 mm (1,78 inchi) dreptunghi

## Specificații

### Baterie

---

litium ion „inteligent” cu 9 elemente

Înălțime 22,80 mm (0,9 inchi)

Lățime 214 mm (8,43 inchi)

Adâncime 78,76 mm (3,10 inchi)

Greutate 0,52 kg (1,15 livre)

litium ion „inteligent” cu 6 elemente

Înălțime 22,80 mm (0,9 inchi)

Lățime 214 mm (8,43 inchi)

Adâncime 57,64 mm (2,27 inchi)

Greutate 0,34 kg (0,75 livre)

Tensiune 11,1 V c.c. (6/9  
elemente)

Timp de încărcare  
(aproximativ) 4 ore (cu computerul  
oprit)

### Baterie

---

Timp de funcționare Condițiile de funcționare influențează timpul de funcționare al bateriei.

Baterie rotundă CR-2032

### Adaptor de c.a.

---

 **NOTĂ:** Utilizați doar adaptoarele de c.a. specificate ca fiind destinate utilizării cu computerul dvs. Consultați informațiile de siguranță livrate împreună cu computerul dvs.

Tensiune de intrare 100–240 V c.a.

Curent de intrare (maxim)

65 W/90 W 1,7 A

130 W 2,5 A

Frecvență de intrare 50–60 Hz



## Adaptor de c.a.

---

Putere de ieșire	65 W sau 90 W sau 130 W
Curent de ieșire	
65 W	3,34 A (continuu)
90 W	4,62 A (continuu)
130 W	6,7 A (continuu)
Tensiune de ieșire nominală	19,5 V c.c.
Temperatură de funcționare	de la 0 °C a 40 °C (de la 32 °F la 104 °F)
Temperatură de depozitare	de la -40 °C la 70 °C (de la -40 °F la 158 °F)

## Date fizice

---

Înălțime	de la 31,8 mm la 34 mm (de la 1,25 inchi la 1,34 inchi)
Lățime	376 mm (14,8 inchi)
Adâncime	262 mm (10,31 inchi)
Greutate (baterie cu 6 elemente)	configurabil la mai puțin de 2,7 kg (5,95 livre)

## Mediul ambiant al computerului

---

Interval de temperatură:	
În stare de funcționare	de la 0 °C a 35 °C (de la 32 °F la 95 °F)
Depozitare	de la -40 °C la 65 °C (de la -40 °F la 149 °F)



# Anexă

## Informații pentru NOM sau Standardul Oficial Mexican (Numai pentru Mexic)

Următoarele informații sunt înscrise pe dispozitivele prezentate în acest document, conform reglementărilor Standardului Oficial Mexican (NOM):

### Importator:

Dell México S.A. de C.V.

Paseo de la Reforma 2620 – Flat 11°

Col. Lomas Altas

11950 México, D.F.

Numărul modelului de reglementare	Tensiune	Frecvență	Consum de energie electrică	Tensiune de ieșire	Intensitate de ieșire
P10F	100–240 V c.a.	50–60 Hz	1,5 A/1,6 A/ 1,7 A/2,3 A/ 2,5 A	19,5 V c.c.	3,34 A/4,62 A/ 6,7 A

Pentru detalii, citiți informațiile de siguranță livrate împreună cu computerul.

## **Anexă**

Pentru informații suplimentare despre cele mai bune practici privind siguranța, consultați pagina de start privind conformitatea cu reglementările, la adresa **[www.dell.com/regulatory\\_compliance](http://www.dell.com/regulatory_compliance)**.

# Index

## A

adrese de e-mail

    pentru asistență tehnică **80**

adrese de e-mail pentru asistență **80**

ajutor

    obținere de ajutor și asistență **77**

apelare Dell **83**

## C

cabluri de alimentare multiplă, utilizare **6**

caracteristici software **44**

card SIM **12**

CD-uri, redare și creare **44**

Centrul de asistență Dell **55**

computer, configurare **5**

conectare

    la Internet **18**

conectare FTP, anonimă **80**

conexiune Internet **18**

conexiune la o rețea wireless **49**

conexiune la rețea

    reparare **50**

configurare, înainte de a începe **5**

copie de rezervă și recuperare **45**

Cum se poate contacta Dell online **85**

## D

DataSafe Local Backup (Copie de rezervă locală DataSafe) **69**

DellConnect **79**

Dell Diagnostics **61**

Dell Digital Delivery

    software de instalare **22**

## Index

Dell Factory Image Restore (Restabilire imagine de sistem Dell) **74**

Diagnostic Checklist (Listă de verificări pentru diagnostic) **84**

drivere și descărcări **88**

DVD-uri, redare și creare **44**

## F

flux de aer, asigurare **5**

## G

găsirea de informații suplimentare **86**

## H

Hardware Troubleshooter (Depanator hardware) **60**

## I

indicator de activitate unitate de hard disk **29**

indicator luminos de alimentare **29**

**100**

indicator luminos de stare baterie **29**

ISP

furnizor de servicii de Internet **18**

## L

livrare produse

pentru returnare sau reparare **82**

## M

Mesaje de sistem **58**

## O

opțiuni de reinstalare a sistemului **66**

## P

posibilitățile computerului **44**

probleme de alimentare, rezolvare **50**

probleme de memorie

rezolvare **51**

probleme hardware  
    diagnosticare **60**  
probleme, rezolvare **48**  
probleme software **52**  
produse  
    informații și achiziționare **81**

## R

restabilire imagine din fabrică **74**  
resurse, găsiți mai multe **86**  
rețea cu cablu  
    cablu de rețea, conectare **7**  
returnări în garanție **81**  
rezolvarea problemelor **48**

## S

serviciu clienți **78**  
site-uri pentru asistență  
    internațional **79**

specificații **89**  
System Recovery Media (Suport media  
pentru recuperarea sistemului) **73**  
System Restore (Restabilire sistem) **68**

## T

Touch Pad  
    Gesturi **34**

## V

ventilație, asigurare **5**

## W

Windows  
    expert Program Compatibility  
    (Compatibilitate programe) **53**  
Windows, reinstalare **73**  
wireless  
    afișaj **16**







Tipărit în Polonia

[www.dell.com](http://www.dell.com) | [support.dell.com](http://support.dell.com)



0JX1CKA04